



# CATÁLOGO

REPTILES

## REPTILES PLANET

### Terrarios

Terrarios Elegance .....	4
Terrarios Vision .....	8
Terrarios Easy Terra .....	9
Terrarios Repti Tank .....	9
Terrarios Repti Box .....	10
Terrarios Repti Screen .....	11
Terrarios Repti Explorer .....	13
Cajas de Reproducción .....	12
Vivarium Naturarium .....	14
Parque para Tortugas .....	15

### Tortugas

Acua-Terrarios .....	
Sustratos .....	18
Islas .....	18
Tanque .....	20
Iluminación .....	20
Calefacción .....	21
Filtros .....	21

### Iluminación

Iluminación con UVA - UVB .....	
Profesional UVB meter .....	22
Lámparas de Energía Ecológica .....	
Mega SUN 2.0 .....	22
Mega SUN 5.0 .....	23
Mega SUN 10.0 .....	23
Lámparas de Vapor de Mercurio .....	
Ultrasun .....	25
Tubos Fluorescentes .....	
Terra Sunlight T8 - 5.0 .....	26
Terra Sunlight T8 - 10.0 .....	26
Tubos Snake & Frog Sun 8W 2.0 .....	27
T5 Tropical Sunlight 6.0 .....	27
T5 Tropical Sunlight 12.0 .....	28
Balastros .....	28
Reflectores .....	29
Iluminación sin UVB .....	
Neo Day Halogen .....	31
LED Strip .....	31
Mini Lamp .....	31
Soportes para Lámparas .....	32

### Nebulización

Nebulizadores .....	39
Estaciones de Nebulización .....	40
Sistemas de Nebulización .....	43
Cascadas .....	45

### Calefacción

Cables Calefactores .....	47
Lámparas de Cerámica .....	47
Lámparas Infrarrojas .....	48
Lámparas de Carbono .....	48
Placas Calentadoras .....	49

### Sustratos

Sustratos para Climas Tropicales .....	50
Sustratos para Climas Secos .....	53

### Controladores

Termómetros & Higrómetros .....	55
Termo - higróstato .....	56

### Incubación

Incubadora .....	57
Vermiculite .....	57
Termo - higrómetro .....	57

### Productos de Bienestar & Vitaminas

Vitaminas y Minerales .....	58
Productos de Limpieza .....	59

### Nutrición

Gelatina para Insectos y Lagartos .....	60
Semillas para Germinar .....	61
Suplementos .....	62
Hojas y Flores .....	62

### Escondites

Piedras y Rocas .....	63
Cráneos .....	65
Escondites en Plástico .....	66

### Decoración

Fibra de Coco .....	67
Plantas Artificiales .....	68

### Comederos & Bebederos

Comederos & Bebederos .....	71
-----------------------------	----

### Pinzas & Ganchos

Pinzas & Ganchos .....	75
------------------------	----

## EXOTERRA

### Suplementos

Calcium .....	82
Multi Vitamin .....	82
Mistimize .....	83

### Terrarios

Terrarios de Vidrio .....	84
kits de Terrarios .....	90
Terrarios de Red .....	92
Faunarium .....	95
Cajas de Criación .....	96
Tapas de Red .....	95
Bandejas .....	92
Fondos .....	94

### Iluminación

Sun Glo Halogen .....	98
Halogen Basking .....	98
Night Heat .....	99
Reptile Vision .....	99
Daytime Heat Lamp .....	99
Natural Light ION .....	99
LED Day & Night .....	100
Daylight LED Spot .....	100
Reptile Dome Nano .....	100
Scorpion Light .....	100
Light Bracket .....	100
Daylight Basking .....	98
Tubos Fluorescentes Compactas .....	101
Tapas con Iluminación .....	105
Controladores de Luz .....	107
Lámpara de Porcelana .....	108

### Calefacción

Heat Wave Rainforest .....	109
Piedras Térmicas .....	110
Plataforma para Asolearse .....	110
Termómetro .....	94
Higrómetro .....	94

### Utensilios de Alimentación

Alimentador de Grillos .....	111
Comedero Vibrador .....	111
Plato arbóreo .....	112
Comederos .....	113

### Escondites

Cuevas .....	114
Escondites Huevo .....	115
Escondites Huesos .....	116
Escondites Cráneos .....	116

### Sustratos

Sustratos Acuaticos .....	118
Sustratos del Desierto .....	118
Sustratos Tropicales .....	118
Sustratos para Serpientes .....	119
Sustratos de Bambú .....	117
Sustratos de Bosque Ecuatorial .....	117
Sustratos de Selva Tropical .....	117
Sustratos para Drenagem .....	119

### Plantas

Plantas de la Selva .....	120
Plantas de Agua .....	120
Plantas del Bosque .....	120
Plantas del Desierto .....	121
Lianas .....	121
Paneles de Fondo .....	121

### Agua

Bebederos .....	122
Recirculación de agua .....	122
Cascadas .....	123
Generador de Niebla .....	123

### Habitat Acuatico

Terrarios .....	124
Filtro + Piedra .....	125
Bomba .....	126
Filtro .....	127
Kit de Limpieza .....	129
Islas .....	129

## VIVEXOTIC

### Vivariums

Vivariums VX .....	132
Muebles CX .....	132
Vivariums LX .....	131
Vivariums AX .....	133
Divisores AX .....	133
Vivariums EX .....	134
Muebles CEX .....	134
Vivariums MODX .....	135



# CATÁLOGO REPTILES PLANET



# TERRARIOS

## Terrarios de Aluminio Elegance

Los Terrarios Elegance combinan delicadeza y robustez gracias al aluminio.



### Un nuevo concepto

- Mantiene el calor en el terrario.
- Distribuye buenos rayos UV a los reptiles (dentro del terrario)
- Objeto duradero y fácil de mantener.
- Diseño moderno con acabados primorosos.
- Fácil de transportar y almacenar porque se entrega en horizontal.
- Cerradura de acero inoxidable integrada.



## Terrarios de Aluminio Elégance



### Estético y robusto:

Gracias al Aluminio, ya sea el Terrario de 60 o 140 cm, no perderá su rigidez ni sus colores, como con el plástico.

### Higiene impecable:

Material noble, moderno y respetuoso con el medio ambiente, el aluminio no necesita detergentes agresivos. No poroso, limita el desarrollo bacteriano.

### Limita la pérdida de calor:

La rejilla de ventilación superior permite una buena ventilación a la vez que aísla el terrario. Todas las rejillas están termolacadas (recubiertas de resina y homeadas) en el color exacto de los perfiles.

### Montaje rápido en pocos minutos:

con manual de montaje en color y fotografías explicativas.



## Terrarios de Aluminio Elégance

### Detalles de terrarios Elegance

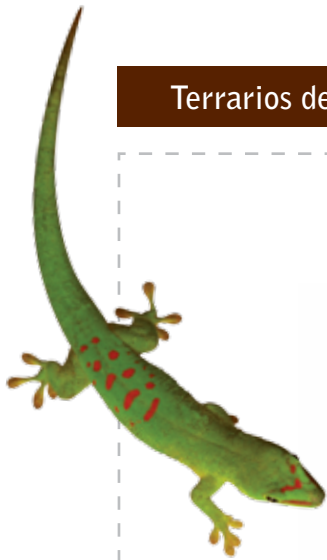

Rejilla de ventilación de acero inoxidable. Los modelos "altos" tienen 4 rejillas redondas (dos a cada lado). La ventilación "diagonal" permite una ventilación eficiente del terrario.



La cerradura de acero inoxidable integrada en el vidrio mantiene un diseño elegante



Mamparo en todos los modelos para pasar cables eléctricos o tubos

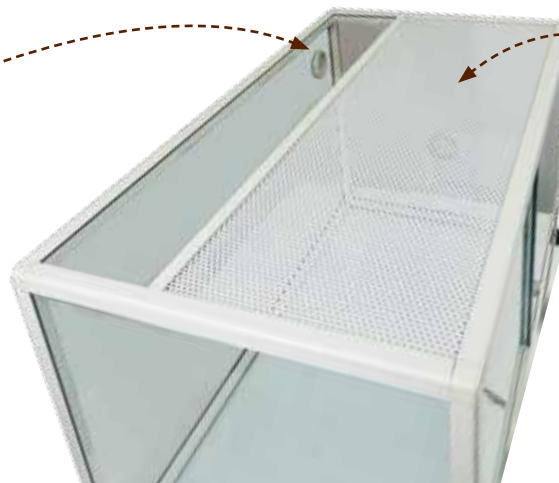

Rejilla rígida al 70% en la parte superior del terrario (compromiso entre aislamiento y ventilación)

Agujeros de 3 mm para evitar que se escapen los insectos

Terrarios de Aluminio Elégance

Terrarios Pequeños

- Elégance - 30x30x45 Negro**  
 Ref. RP877500



6 924795 756000
- Elégance - 45x30x30 Negro**  
 Ref. RP877510



6 924795 756017
- Elégance - 45x45x60 Negro**  
 Ref. RP877520



6 924795 756024
- Elégance - 62,5x45x45 Negro**  
 Ref. RP877530



6 924795 756031

Terrarios Medios

- Elégance - 62,5x45x90 Negro**  
 Ref. RP877540



6 924795 756048
- Elégance - 62,5x45x90 Blanco**  
 Ref. RP877660



6 924795 756161
- Elégance - 62,5x45x90 Textura Madera**  
 Ref. RP877600



6 924795 756109
- Elégance - 80x45x45 Negro**  
 Ref. RP877550



6 924795 756055
- Elégance - 80x45x45 Blanco**  
 Ref. RP877670



6 924795 756178
- Elégance - 80x45x45 Textura Madera**  
 Ref. RP877610



6 924795 756116
- Elégance - 100x45x50 Negro**  
 Ref. RP877560



6 924795 756062
- Elégance - 100x45x50 Blanco**  
 Ref. RP877680



6 924795 756185
- Elégance - 100x45x50 Textura Madera**  
 Ref. RP877620



6 924795 756123

Terrarios Grandes

- Elégance - 120x50x50 Negro**  
 Ref. RP877570



6 924795 756079
- Elégance - 120x50x50 Blanco**  
 Ref. RP877690



6 924795 756192
- Elégance - 120x50x50 Textura Madera**  
 Ref. RP877630



6 924795 756130
- Elégance - 120x50x90 Negro**  
 Ref. RP877580



6 924795 756086
- Elégance - 120x50x90 Blanco**  
 Ref. RP877700



6 924795 756208
- Elégance - 120x50x90 Textura Madera**  
 Ref. RP877640



6 924795 756147
- Elégance - 140x50x60 Negro**  
 Ref. RP877642



4 701523 521756
- Elégance - 140x50x60 Blanco**  
 Ref. RP877644



4 701523 521763
- Elégance - 140x50x90 Negro**  
 Ref. RP877590



6 924795 756093
- Elégance - 140x50x90 Blanco**  
 Ref. RP877710



6 924795 756215
- Elégance - 140x50x90 Textura Madera**  
 Ref. RP877650



6 924795 756154



## Terrarios Vision

La línea de Terrarios Vision fue diseñada para permitir un cómodo almacenamiento y manejo.

Estos Terrarios ocupan 5 veces menos espacio en almacenes o en el vehículo del cliente final. Hemos tratado de no transportar aire en nuestros containers, utilizando cajas planas, ahorrando así muchísimo en costes de transporte y minimizando el impacto ambiental. Como consecuencia, usted puede beneficiarse de ello obteniendo los precios mas bajos del mercado. Esta filosofía de empaquetamiento nos permite ofrecerles grandes terrarios que, aparte de ser mejores para mantener nuestras mascotas, normalmente no se encuentran comercializados en otras marcas.



## Terrarios Vision Black

### Vision Black 40

Dim: 40x35x40 cm - ref: RP877010



### Vision Black 60

Dim: 60x45x45 cm - ref: RP877011



### Vision Black 80

Dim: 80x45x60 cm - ref: RP877012



### Vision Black 120

Dim: 120x50x60 cm - ref: RP877014



### Vision Black 120 XL

Dim: 120x50x120 cm - ref: RP877016



### Vision Black 140

Dim: 140x55x60 cm - ref: RP877017



### Vision Black 140 XL

Dim: 140x55x100 cm - ref: RP877018



## Terrarium Lock

Cerradura genérica para todos los terrarios de vidrio de corredera.



Inservibles para terrarios Elegance ya que tienen una cerradura integrada en el cristal



### Cerradura para terrarios con cristal corredero

Ref: RP436530



## Repti Locker

« Cerradura de código »

- Evita aperturas accidentales
- Se adaptan a la Línea Negra 30, 40 y 45 for Black Line 30, 40 y 45, así como a la mayoría de terrarios disponibles.



### Repti Locker

Ref: RP875843





### Easy Terra

Terrario impermeable para pequeños animales, serpientes, insectos y anfibios.



Reja Inox

**Easy Terra**  
Dim : 40x28x50 cm  
Ref. RP877047



Reja Inox

**Easy Terra**  
40x26x23(H) cm  
Ref. RP877042



**Easy Terra**  
20x20x15(H) cm  
Ref. RP877040



**Easy Terra**  
Dim : 20x20x27,5 cm  
Ref. RP877045

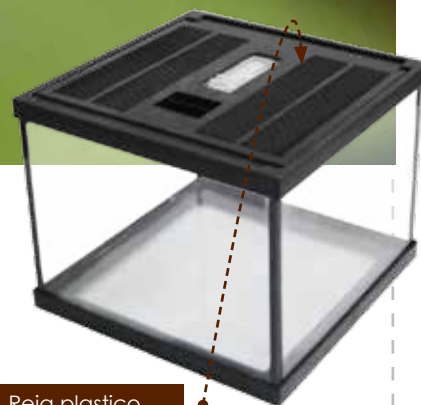

Reja plastico



**Repti tank XS**  
Dim : 19x12x13 cm  
(L x l x h)  
Ref. RP877058



**Repti tank S**  
Dim : 24x16x17 cm  
(L x l x h)  
Ref. RP877059



**Repti tank M**  
Dim : 25,5x16,5x16 cm  
(L x l x h)  
Ref. RP877060



**Repti tank L**  
Dim : 32,5x21x20 cm  
(L x l x h)  
Ref. RP877061



**Repti tank XL**  
Dim : 38x23,5x26 cm  
(L x l x h)  
Ref. RP877062



### Repti Tank

El Reptitank de Reptiles-planet es un terrario de plástico para reptiles, anfibios, roedores, arácnidos e insectos. Están diseñados con muchos puntos de ventilación, incluyendo una pequeña puerta frontal en la tapa para permitir que alimentos a tus mascotas sin molestarlas.

#### Perfecto para:

- Cria de insectos como grillos, saltamontes, lombrices de tierra, insectos palo y escarabajos.
- Transportar a los reptiles, o mantenerlos en las vacaciones.
- En reproducción y separación de animales. También es ideal para el cuidado de las crías.
- Hibernación, en este caso hay que añadir Repticlays para que las mascotas puedan enterrarse.



**Repti Box L**  
Dim : 32,5x22x21 cm (L x l x h)  
Ref. RP877055



4 701523 523590

**■ Repti Box**

El Reptibox de Reptiles-planet es un terrario de plástico para reptiles, anfibios, roedores, arácnidos y insectos.

Están diseñados con muchos puntos de ventilación, incluyendo una pequeña puerta frontal en la tapa para permitir que alimentos a tus mascotas sin molestarlas.

# Reproducción de Insectos # Transporte de reptiles # Reproducción # Hibernación animal



**Repti Box Redondo**  
Dim : 30x30x14 cm (L x l x h)  
Ref. RP877057



4 701523 523613



**Repti Box XL Bajo**  
Dim : 42x26x16 cm (L x l x h)  
Ref. RP877056



4 701523 523606



**Repti Box S**  
Dim : 20,5x20,5x17 cm (L x l x h)  
Ref. RP877053



4 701523 523576



**Repti Box M**  
Dim : 26x26x20 cm (L x l x h)  
Ref. RP877054



4 701523 523583



« Ideal para camaleones, mariposas,  
mantis religiosa y pájaro carpintero. »



## ■ Repti Screen

- Rejilla de aluminio resistente a la corrosión de alta calidad
- Buena circulación del aire
- Permite que el calor y los rayos UVB pasen perfectamente
- Puerta (s) grande (s) con bisagras en la parte delantera que permiten el acceso al interior
- Candado robusto para una cerradura perfecta
- Ideal para lagartijas, serpientes, anfibios, mantis religiosa y mariposas
- Rejilla de alambre que no deja pasar a los grillos

### Repti Screen cage S

Dim: 32x32x46 cm

ref: RP876137



3 760309 960173

### Repti Screen cage M

Dim: 43x43x66 cm

ref: RP876138



3 760309 960180

### Repti Screen cage L

Dim: 45x45x80 cm

ref: RP876139



3 760309 960197



## Caja de Reproducción premium

Esta caja de cría es ideal para serpientes, anfibios, insectos u otros animales pequeños.

Esta caja de reproducción está equipada con:

- Sistema de bloqueo
- Guías que permiten apilar cajas
- Pequeña puerta de entrada que se puede abrir incluso cuando está apilada



### Caja de Reproducción Premium

Dim : 24x16.5x10.5 cm

Ref. RP875972



3 760309 960289

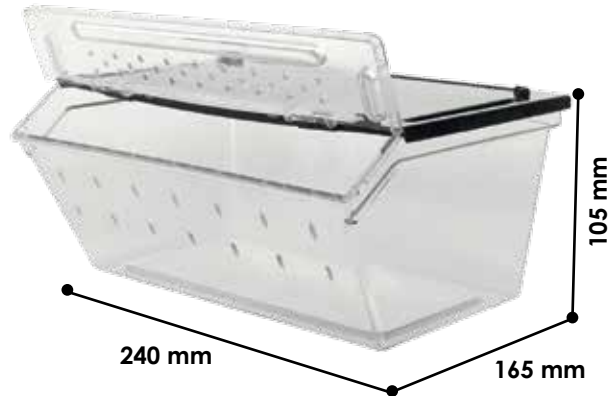

## ■ Caja de reproducción para reptiles o insectos

Caja para cría o transporte y alimento para reptiles y anfibios

- Ideal para almacenar alimentos vivos
- Caja robusta y práctica con sistema de ventilación en los laterales
- Apertura parcial para alimentación o limpieza
- También se puede utilizar para transportar reptiles.



### Caja de Reproducción p/reptiles o insectos M

Dim : 26x17.5x11.5 cm

Ref. RP875975



3 760309 960265

### Caja de Reproducción p/reptiles o insectos L

Dim : 32x22x15 cm

Ref. RP875977



3 760309 960272

## ■ Caja pequeña de Reproducción para reptiles o insectos XS

### Caja de Reproducción p/reptiles o insectos XS

Dim : 6.8x6.8x4.5 cm

Ref. RP875971



3 760309 960241

## Jaulas de Terrario



« ¡Para baños de sol o dar un paseo por la naturaleza, se despuega en 3 segundos! »

### ■ Repti Explorer

- Para uso interno o externo
- Compacto, fácil de transportar
- Malla de nylon resistente
- A prueba de fugas
- Excelente ventilación
- Bandeja de plástico incluida (para sustrato)
- Múltiples aperturas
- Pasaje de cables integrado
- Hebilla de nylon reforzada para colgar

**Repti Explorer M**  
(46x62cm) ref: RP876112



**Repti Explorer L**  
(62x92cm) ref: RP876114



### ■ Bandeja para Repti Explorer (pieza de reposición)

**Bandeja para Repti Explorer S**  
(32x5cm)  
ref: RP876109



**Bandeja para Repti Explorer M**  
(46x5cm)  
ref: RP876111



**Bandeja para Repti Explorer L**  
(62x5cm)  
ref: RP876113



## Jaulas de Terrario

### ■ Naturarium

« *Naturarium es un vivero de malla de alambre disponible en tres tamaños, fácil de instalar.*

*El montaje en solo unos minutos. »*

- Montaje rápido y sencillo (de 5 a 10 minutos)
- Para uso interior y exterior
- Malla de nylon resistente
- Excelente ventilación
- A prueba de fugas
- Bandeja de plástico incluida (para sustrato)
- Múltiples aperturas
- Pasaje de cables integrado
- Hebilla de nylon reforzada para colgar

El sistema de cremallera te permite abrir todo o parte del vivero Naturarium. Se ha añadido una pequeña puerta en la parte delantera para que se pueda colocar un brazo para alimentar, sacar excrementos o levantar al animal sin que se escape. Naturarium es utilizado por muchos criadores o mayoristas, ya que es un vivero práctico y versátil en ambientes interiores o exteriores.

#### En el interior

Naturarium es perfectamente adecuado para interiores para albergar reptiles que requieran una buena ventilación. Este es el caso de los camaleones y muchos lagartos y serpientes. Naturarium también es adecuado para la cría de insectos palo y mariposas. Enrutamiento de cables integrado: una pequeña ventana en la parte superior y un mosquetón le permiten instalar un portalámparas y pasar el cable, sin que ningún animal se escape. Puede difundir fácilmente UVB (Megason, lámparas Ultrasun) en Naturarium. Una bandeja de plástico incluida le permitirá agregar sustrato sin cruzar el nailon.



#### En el exterior

Colgar Naturarium debajo de un árbol en un hermoso día soleado permitirá a los reptiles aprovechar al máximo los rayos ultravioleta del sol, pero también absorber la naturaleza que los rodea.



**Naturarium M**  
(75x45x75cm)  
Ref. RP876118



**Naturarium L**  
(75x45x120cm)  
Ref. RP876120



# ACUATERRARIOS

## ACCESORIOS PARA TORTUGAS ACUATICAS

### Sustratos para Tortugas Acuáticas



#### ■ Turtle Stones

**Reptiles-Planet Turtle Stones** es compuesto de pequeñas piedras lisas de arroyos de montaña, redondeadas con el tiempo. Estas piedras lisas no lastiman a las tortugas que viven en las profundidades o cavan en busca de comida. Los diferentes colores y patrones de piedra reproducen un cauce natural. Las piedras de tortuga Reptiles-Planet se pueden limpiar y reutilizar fácilmente sumergiéndolas en una solución desinfectante en un balde grande durante 15 minutos, y luego lavando con agua hasta que el agua salga limpia.

« Mezcla de colores naturales »

- Piedras redondas
- Crea un lecho de río de aspecto natural
- Fácil de limpiar

**Turtle Stones**  
4,5KG  
Ref. RP875841



### Accesorios



#### ■ Turtle island

- Isla flotante para tortugas acuáticas
- Perfecto para exposición a rayos UV e infrarrojos
- Se adapta al nivel del agua
- Tres tamaños disponibles
- Se puede usar para tritones y ranas
- La isla está sólidamente fijada a la pared con ventosas.



**Turtle Island S**  
17x12,5x2,3 cm  
Ref. RP876121



**Turtle Island M**  
21x16x3,6 cm  
Ref. RP876122



**Turtle Island L**  
38,5x19x4,2 cm  
Ref. RP876124



**Isla Basking con filtro**

« Isla para tortugas con filtro »

El sistema de filtración transforma instantáneamente un acuaterrio en un ambiente ideal para tortugas semiacuáticas con un área seca y perfecta para mantener el calor.

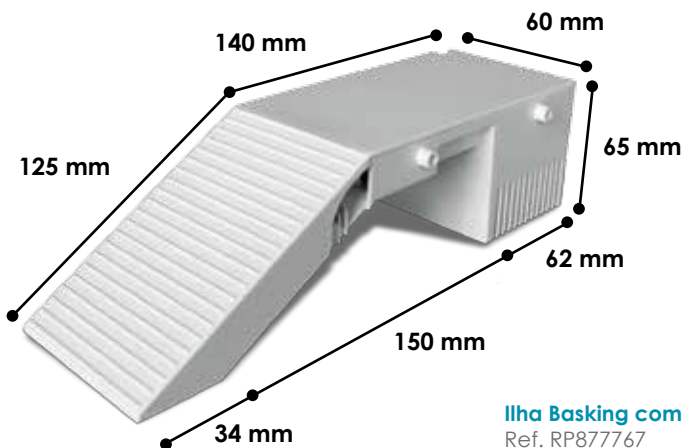

**Ilha Basking com filtro**  
Ref. RP877767



**Isla Basking**

**Isla Basking M 153x110x65 mm**  
Ref. RP877770



**Isla Basking L 193x160x89 mm**  
Ref. RP877768



## ■ Tanque de plastico

« Para Tortugas acuáticas o terrestres »



**Tanque de Plastico Aloha L 60x36x20cm**  
Ref. RP876129



**Tanque de Plastico Aloha XL 74x43x33cm**  
Ref. RP876131



## Accesorios

### ■ Repti lamp Holder

*Sistema de suspensión ajustable para tortugas*

Repti Lamp Holder permite colgar un portálamparas del tipo Reptidome para distribuir los rayos ultravioleta a las tortugas en terrarios abiertos. También se puede utilizar para distribuir de forma segura los rayos UV en terrarios cerrados.

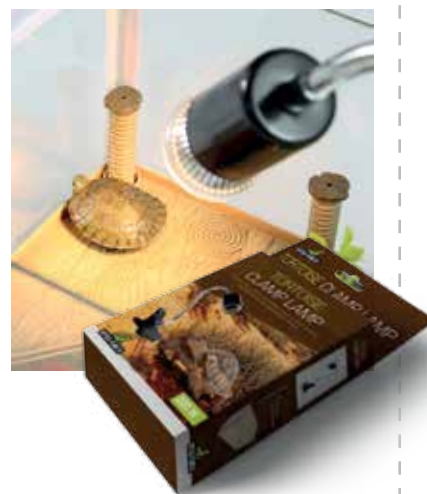

**Repti lamp Holder**  
Ref. RP870842



*Portálamparas con pinza y casquillo de porcelana E27*

### ■ Tortoise clamp lamp

El portálamparas Tortoise Clamp Lamp está diseñado para iluminar terrarios abiertos para tortugas. No es un portálamparas de acuario. Superficie caliente; Evite el contacto durante el mantenimiento. No utilice este dispositivo para ningún otro propósito que no sea el que fue diseñado.

**Tortoise clamp lamp**  
Ref. RP870843



**200 W**

### ■ Aquatic Turtle Heater



#### *Calefacción para tortugas acuáticas*

El termostato Aquatic Turtle Heater de Reptiles-Planet para tortugas acuáticas y la mayoría de los demás reptiles y anfibios acuáticos mantiene la temperatura ideal del agua. Incluye soporte de montaje con dos ventosas grandes para una fácil instalación en cualquier hábitat acuático.

*Una cubierta de plástico gruesa que protege el termostato, ya que las tortugas suelen arrojar piedras.*

Disponible en dos potencias según el tamaño del acuaterrario de la tortuga.

- Aquatic Heater 25 W: máx 40L
- Aquatic Heater 50 W: máx 70L

#### **Aquatic Turtle Heater 25W**

Ref. RP870180



4 701523 502458

#### **Aquatic Turtle Heater 50W**

Ref. RP870182



4 701523 502465

### ■ Masa Filtrante para Repti filter XL

*« Para anfibios y tortugas acuáticas. »*

#### **Masa Filtrante Espuma**

1800 L/H

Ref. RP870580



4 701523 513317

#### **Masa Filtrante Espuma**

480 L/H

Ref. RP870582



4 701523 513324



### ■ Vivarium Pump

*« Bomba sumergible versátil para terrarios y acuaterrarios »*

#### **Vivarium Pump 4W 280 L /H**

Dim : 4,2x3x4,6 cm

Ref. RP870578



6 948344 623452



### ■ Repti Filter Mini

*« Filtro Sumergible versátil para terrarios y acuaterrarios »*

#### **Repti Filter Mini**

Características : 480 L/H

Ref. RP870579



6 948344 623469



# ILUMINACIÓN CON UVA - UVB



## ■ Profesional UVB meter

Se recomienda comprobar periódicamente la emisión real de UVB de las lámparas de reptiles, ya que la UVB tiende a disminuir después de 6 meses.

**Professional UVB meter**  
ref: RP870457



## Lámparas de Energía ecológica

### ■ Mega Sun 2.0 (baja radiación UVB)

« Ideal para animales que requieren poco UVB, como anfibios, serpientes y todos los animales nocturnos. »



Las lámparas Mega Sun 2.0 emiten una pequeña cantidad de luz UVB (por ejemplo, 20  $\mu\text{W} / \text{cm}^2$  a una distancia de 30 cm). Están diseñados para animales que necesitan muy poca luz, como anfibios, serpientes y todos los animales nocturnos (incluidos los geckos nocturnos). Estas lámparas emiten una luz hermosa (6700 K-CRI: 98) y, a veces, se utilizan con una lámpara Mega Sun 10.0. La luz UVA aporta bienestar fisiológico a los animales y reduce los niveles de estrés, lo que facilita la alimentación y la reproducción. Las lámparas Mega Sun son una verdadera ventaja en la reproducción de serpientes y el gecko nocturno.

Diseñado para serpientes, anfibios e invertebrados, incluidas las pitones (Python Regius, Morelia Viridis,

Python molurus, Python curtus), serpientes de maíz (Pantherophis guttatus), boa constrictor (Boa constrictor, Eryx, caninus corallus), Lampropeltis Triangulum, Lampropeltis getulus, ranas arborícolas (Litoria caerulea), ranas cornudas (Ceratophryne cranwell) Verde americano (Hyla cinerea), Dendrobates, Geckos nocturnos (Eublepharis, Rhacodactylus, Gecko Tokay, Gecko auratus) y tarántulas.

**Las lámparas están disponibles en dos potencias diferentes.**

**2.0 - 13W**  
ref: RP870571



**2.0 - 26W**  
ref: RP870570



Mega Sun 2.0 13 W		Mega Sun 2.0 26 W	
Distancia (cm)	UVB ( $\mu\text{W}/\text{cm}^2$ )	Distancia (cm)	UVB ( $\mu\text{W}/\text{cm}^2$ )
10	125	10	148
20	32	20	38
30	18	30	20
40	9	40	10

« Datos no contractuales, proporcionados únicamente con fines informativos. »

■ **Mega Sun 5.0**  
(radiación UVB media)

« Diseñado para lagartijas y tortugas que viven en el suelo de la selva tropical »



Las lámparas Mega-Sun 5.0 de Reptiles Planet emiten radiación UVB de intensidad media (por ejemplo, 26  $\mu\text{W} / \text{cm}^2$  a una distancia de 30 cm para una lámpara de 26W) y radiación UVA estándar (75  $\mu\text{W} / \text{cm}^2$  a distancia de 30 cm). Estas lámparas están destinadas a lagartos y tortugas que viven bajo el dosel del bosque, donde la luz del sol se filtra a través de los árboles. Las serpientes no requieren este tipo de iluminación, porque su presa contiene toda la vitamina D que necesitan (en el hígado).

La luz UVA aporta bienestar fisiológico a los animales y reduce los niveles de estrés, lo que facilita la alimentación y la reproducción. La luz UVA también permite

mejor visión y por lo tanto menos estrés. Diseñado para lagartijas y tortugas, incluyendo iguanas verdes (Iguana iguana), dragones de agua chinos (Physignathus cocincinus), tortugas acuáticas (Pelusios, OCADIA, Rhynoclemys Pulcherima, Kinosternum, etc.), camaleones (Chamaeleo Calyprtratus, Gorriones Furcifer, etc.) .., anolis (Anolis carolinensis, equestris, roquet), lagartijas diurnas (Phelsuma madagascariensis, M. laticauda, M. Lineata, M. Dubia), lagartijas de cola larga (Takydromus sexlineatus), etc.

Las lámparas están disponibles en dos potencias diferentes.

5.0 - 13W  
ref: RP890583



5.0 - 26W  
ref: RP870572



Mega Sun 5.0 13 W		Mega Sun 5.0 26 W	
Distancia (cm)	UVB ( $\mu\text{W}/\text{cm}^2$ )	Distancia (cm)	UVB ( $\mu\text{W}/\text{cm}^2$ )
10	130	10	185
20	52	20	57
30	25	30	26
40	14	40	12

Mega Sun 10.0 13 W		Mega Sun 10.0 26 W	
Distancia (cm)	UVB ( $\mu\text{W}/\text{cm}^2$ )	Distancia (cm)	UVB ( $\mu\text{W}/\text{cm}^2$ )
10	140	10	235
20	74	20	93
30	38	30	40
40	20	40	23

■ **Mega Sun 10.0**  
(radiación UVB fuerte)

« Diseñado para lagartijas y tortugas que viven en el desierto o en regiones tropicales secas »



Las lámparas Mega-Sun10.0 de Reptiles Planet emiten radiación UVB de alta intensidad (por ejemplo, 40 $\mu\text{W}/\text{cm}^2$  a una distancia de 30 cm para una lámpara de 26 W) y radiación UVA estándar (75 $\mu\text{W}/\text{cm}^2$  a distancia de 30 cm). Estas lámparas están diseñadas para lagartos y tortugas que viven en desiertos y regiones tropicales secas (sabanas). En el desierto y en espacios abiertos, los reptiles reciben rayos UVB sin filtrar del sol (iluminación sin filtrar). Los UVB emitidos por las lámparas Mega Sun 10.0 ayudan a los reptiles a sintetizar la provitamina D3. La luz UVA aporta bienestar fisiológico a los animales y reduce los niveles de estrés, lo que facilita la alimentación y la reproducción.

La luz UVA también permite a los animales tener una mejor vista y por lo tanto menos estrés. Diseñado para lagartos y tortugas que viven en áreas secas, incluidos los dragones barbudos (Pogona Vitticeps), lagartijas de collar (Crotaphytus, Gambelia), lagartijas espinosas (Sceloporus), monitores de sabana (Varanus exanthematicus), lagartos cornudos (Phrynosoma), lagartos cola de espina (uromastyx), lagartijas de cola rizada (Leiocephalus), tortugas (Geochelone Pardalis y Sulcata, Testudo horsfieldii, hermannii y graeca), etc.

Las lámparas están disponibles en dos potencias diferentes.

10.0 - 13W  
ref: RP890584



10.0 - 26W  
ref: RP870575



## Lámparas de vapor de mercurio

■ **Ultrasun** (Lámpara de vapor de mercurio UVA-UVB)**Ultrasun 80 (80w)**

ref: RP870461



3 760140 909379

**Ultrasun 100 (100w)**

ref: RP870463



3 760140 903254

**Ultrasun 160 (160w)**

ref: RP870470



3 760140 901694

	UVB 20cm ( $\mu\text{W}/\text{cm}^2$ )	UVB 30cm ( $\mu\text{W}/\text{cm}^2$ )	UVB 40cm ( $\mu\text{W}/\text{cm}^2$ )
Ultrasun 80W	150	70	45
Ultrasun 100W	132	100	65
Ultrasun 160W	590	250	140

« Una de las mejores lámparas del mercado con UVB de gran alcance. »

Las lámparas Ultrasun están diseñadas para lagartos y tortugas de regiones tropicales o desérticas.

- Una emisión de UVB equilibrada promueve el crecimiento de las estructuras sólida (escamas, garras, conchas) .
- Prevención de la degeneración metabólica ósea.

Los rayos UVB emitidos por las lámparas Ultrasun ayudan a sus reptiles a sintetizar pro-vitamina D3 (que promueve la absorción óptima de calcio).

Los UVA proporcionan bienestar fisiológico a los animales mediante la limitación de su nivel de estrés.

- Puede ser instalado en la parte superior de la jaula de la pantalla.
- Instalación simplificada: pueden ser enroscadas en un casquillo de cerámica estándar E27. No hay necesidad de un lastre separado.

**NB:** debes facilitar que tus reptiles suban a diferentes alturas, les ayudará a encontrar los UV y el calor que necesitan.

Lea los estudios y las distancias aconsejadas específicamente para su mascota y su terrario (para saber si la lámpara debe ser instalada en la parte superior del terrario con una pantalla o en el interior) en reptiles-planet.com. Estas lámparas fueron diseñadas inicialmente para las iguanas, ya que la emisión de la mayoría de los tubos fluorescentes no alcanzaba el suelo en grandes viveros arbóreos. Ahora las usamos con éxito para dragones barbudos, dragones de agua, camaleones, anolis, y tortugas leopardo.

Tubos Fluorescentes UVA-UVB



■ Terra Sunlight T8 - 5.0 (radiación UVB media)

(UVB  $\mu\text{W}/\text{cm}^2$ )

Ref	Nombre	20 cm	30 cm	40 cm	50 cm
875974	Terra Sunlight T8 5.0 15W / 45 cm	84	42	23	10
875976	Terra Sunlight T8 5.0 18W / 60 cm	85	45	25	10
875978	Terra Sunlight T8 5.0 30W / 90 cm	87	47	27	13

Les valeurs sont données à titre indicatif et sont non contractuelles

« Diseñado para lagartos y tortugas que viven en el suelo de la selva. »

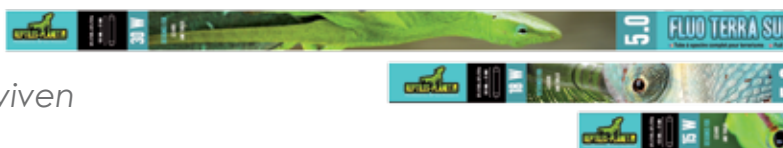

15W / 45 cm  
Ref. RP875974



18W / 60 cm  
Ref. RP875976



30W / 90 cm  
Ref. RP875978



Los tubos fluorescentes Terra Sunlight 5.0 Reptiles -Planet, emiten radiación UVB de intensidad media (por ejemplo  $45 \mu\text{W}/\text{cm}^2$  a una distancia de 30 cm) y la radiación UVA estándar ( $75 \text{ mW}/\text{cm}^2$  a una distancia de 30 cm). Estas lámparas están diseñadas para los lagartos y las tortugas que viven bajo el dosel del bosque lluvioso, donde la luz solar es filtrada por los árboles. Las serpientes no requieren este tipo de

iluminación, debido a que sus presas contienen toda la vitamina D que necesitan (en el hígado). Luz UVA trae fisiológica bienestar de los animales y reduce su nivel de estrés, lo que facilita la alimentación y la reproducción. La luz UVA también proporciona a sus animales mejor vista y, por tanto, menos estrés. Diseñado para los lagartos y tortugas, incluyendo iguanas verdes (Iguana iguana), dragones de agua

chinos (Cocincinus), tortugas acuáticas (Pelusios, Ocadia, Rhynoclemys pulcherrima, Kinosternum, etc.), camaleones (Calyptatus del Chamaeleo, Furcifer pardalis, etc...), anolis (Anolis carolinensis, equestris, roquet), geckos del día (Phelsuma madagascariensis, M. Laticauda, M. lineata, M. Dubia), lagartijas de cola larga (Tackydromus sexlineatus), etc.

■ Terra Sunlight T8 - 10.0 (radiación UVB fuerte)

(UVB  $\mu\text{W}/\text{cm}^2$ )

Ref	Nombre	20 cm	30 cm	40 cm	50 cm
870600	Terra Sunlight T8 10.0 15W / 45 cm	105	65	28	20
870605	Terra Sunlight T8 10.0 18W / 60 cm	115	73	28	20
870610	Terra Sunlight T8 10.0 30W / 90 cm	125	78	34	21

Les valeurs sont données à titre indicatif et sont non contractuelles

« Diseñado para lagartos y tortugas que viven en desiertos o regiones tropicales secas. »



15W / 45 cm  
Ref. RP870600



18W / 60 cm  
Ref. RP870605



30W / 90 cm  
Ref. RP870610



Los tubos fluorescentes Terra Sunlight 10.0 Reptiles-Planet Planet emiten radiación UVB de intensidad alta (por ejemplo:  $75 \mu\text{W}/\text{cm}^2$  a una distancia de 30 cm), y la radiación UVA estándar ( $75 \text{ mW}/\text{cm}^2$  a una distancia de 30cm). Estas lámparas están diseñadas para lagartos y tortugas que habitan en los desiertos y las secas regiones tropicales (sabanas). En los desiertos y en desierto abierto, los reptiles reciben UVB del sol

sin filtrar. Los UVB emitidos por las lámparas Mega Sun 10,0 ayudan a que los reptiles sinteticen la pro-vitamina D3. La luz UVA proporciona bienestar fisiológico a los animales y reduce su nivel de estrés, lo que facilita la alimentación y la reproducción. La luz UVA también permite que los animales vean mejor y, por tanto, que se reduzca su estrés. Diseñado para los lagartos y las tortugas que viven en áreas secas, incluyendo

dragones barbudos centrales (Pogona Vitticeps), lagartijas de collar (Crotaphytus, Gambelia), lagartijas espinosas (Sceloporus), monitores de sabana (Varanus exanthematicus), lagartos cornudos (phrynosoma), lagartos de cola espinosa (Uromastix), Leiocephalus, tortugas (Geochelone Pardalis y Sulcata, Testudo horsfieldii, hermannii y graeca), etc...

## Tubos Fluorescentes UVA-UVB

### ¿Qué podría ser más discreto que un tubo de 16 mm de diámetro y 3 cm de espesor?

El tubo de 8 cm con una longitud de 30 cm se fija fácilmente dentro de pequeños terrarios, por ejemplo, Terrarios Elegance, en medidas 45x30x30 o 45x45x60, aptos para camaleones jóvenes, pograma, culebra de maíz, geckos y tortugas terrestres, etc ...

### Finalmente el 8W

« Para satisfacer las necesidades de los terrarios pequeños, hemos creado una línea completa de lámparas fluorescentes T5 con una potencia de 8W, muy compactas (30cm)»

#### ■ Tubos Snake & Frog Sun 2.0



#### 2.0?

Los tubos 2.0 distribuyen poco UVB, para no interferir con especies que no sintetizan calcio a través de la piel.

Por otro lado, estos tubos tienen una tasa equivalente de UVA para estimular el comportamiento de reptiles y anfibios en cautiverio (como el deseo de alimentarse, reproducirse, etc.)

#### T5 2.0 Snake Frog Sun 8W

L: 29cm Diámetro: 16mm  
ref: RP870590



#### T5 2.0 Snake Frog Sun 24W

L: 58cm Diámetro: 16mm  
ref: RP870592



#### T5 2.0 Snake Frog Sun 39W

L: 88cm Diámetro: 16mm  
ref: RP870594



#### ■ T5 Tropical Sunlight 6.0 (radiación UVB baja)



Los tubos fluorescentes Terra Sunlight 6.0 de Reptiles -Planet, emiten radiación UVB de intensidad media (por ejemplo, 31 µW/cm² a una distancia de 30 cm) y la radiación UVA estándar (75µW/cm² a una distancia de 30 cm). Estas lámparas están diseñadas para los lagartos y las tortugas que viven bajo el dosel del bosque lluvioso, donde la luz solar es filtrada por los árboles. Las serpientes no requieren este tipo de iluminación, debido a que sus presas contienen

toda la vitamina D que necesitan (en el hígado). Luz UVA trae fisiológica bienestar de los animales y reduce su nivel de estrés, lo que facilita la alimentación y la reproducción. La luz UVA también proporciona a sus animales mejor vista y, por tanto, menos estrés.

#### Diseñado para los:

lagartos y tortugas, incluyendo iguanas verdes (Iguana iguana), dragones de agua chinos (Cocincinus), tortugas acuáticas (Pelusios,

Ocadia, Rhynoclemys pulcherima, Kinosternum, etc.), camaleones (calytratus del Chamaeleo, Furcifer pardalis, etc ...), anolis (Anolis carolinensis, equestris, roquet), geckos del día (Phelsuma madagascariensis, M. Laticauda, M. lineata, M. Dubia), lagartijas de cola larga (Tackydromus sexlineatus), etc.

**El tubo T5 Tropical Sunlight 6.0 se puede utilizar con soportes de luz, como el reflector Repti-Ballast T5 y T5 Light Luminaire.**

#### 8W / 29 cm

Ref. RP870596



#### 24W / 56cm

Ref. RP870599



#### 39W / 86cm

Ref. RP870603



Ref	20CM UVB	30CM UVB	40CM UVB	50CM UVB	60 cm
870596	T5 6.0 Tropical Sunlight 8W/29cm	78	48	22	12
870599	T5 6.0 Tropical Sunlight 24W/56cm	98	59	34	21
870603	T5 6.0 Tropical Sunlight 39W/ 86cm	110	63	41	32

## ■ T5 Tropical Sunlight 12.0 (radiación UVB fuerte)



Los tubos fluorescentes Sunlight Terra t5 12,0 de Reptiles-Planet emiten una fuerte radiación UVB (por ejemplo, 43  $\mu\text{W}/\text{cm}^2$  a una distancia de 30cm para una lámpara de 26W) y la radiación UVA estándar (75  $\mu\text{W}/\text{cm}^2$  a una distancia de 30cm). Estas lámparas están diseñadas para lagartos y tortugas que habitan en los desiertos y las secas regiones tropicales (sabanas). En los desiertos y en desierto abierto, los reptiles reciben UVB del sol sin filtrar. Los UVBs emitidos por las lámparas Mega Sun 10,0 ayudan a que los

reptiles sinteticen la pro-vitamina D3 . La luz UVA proporciona bienestar fisiológico a los animales y reduce su nivel de estrés, lo que facilita la alimentación y la reproducción. La luz UVA también permite que los animales vean mejor y, por tanto, que se reduzca su estrés.

lagartijas espinosas (Sceloporus), monitores de sabana (Varanus exanthematicus), lagartos cornudos (phrynosoma), lagartos de cola espinosa (Uromastyx), Leiocephalus (Leiocephalus), tortugas (Geochelone Pardalis y Sulcata, Testudo horsfieldii, hermannii y graeca), etc.

### Diseñado para los:

lagartos y las tortugas que viven en áreas secas, incluyendo dragones barbudos centrales (Pogona Vitticeps), lagartijas de collar (Crotaphytus, Gambelia),

**El tubo T5 Desert Sunlight 12.0 se puede utilizar con reflectores como el reflector Repti-Ballast T5 y T5 Light Luminaire.**

**8W / 29 cm**  
Ref. RP870598



**24W / 57cm**  
Ref. RP870618



**39W / 87cm**  
Ref. RP870619



Ref	20CM UVB	30CM UVB	40CM UVB	50CM UVB	60 cm
<b>870598</b>	<b>T5 12.0 Desert Sunlight 8W/29cm</b>	98	79	52	28
<b>870618</b>	<b>T5 12.0 Desert Sunlight 24W/56cm</b>	138	98	81	50
<b>870619</b>	<b>T5 12.0 Desert Sunlight 39W/ 86cm</b>	183	115	76	40

## Balastro para tubos fluorescentes

**T5**

« 3 potencias,  
3 balastros »



## ■ Repti Ballast T5

El modelo para tubos fluorescentes T5 adecuado para cualquier marca con las siguientes potencias: 24, 39 y 54W. Con conectores de sellado impermeables (modelos diseñados para terrarios, no acuarios).

**24W**  
ref: RP875719



**39W**  
ref: RP875721



**3 Potencias:**  
**54W**  
ref: RP875723



## ■ Reflector compacto con tubos incluidos

### Extraordinario UV:

Las barras de luz están equipadas con los últimos tubos T5 de la marca. La potencia y la estabilidad son esenciales (los informes de prueba elaborados por organismos independientes están disponibles a pedido).

### Rampa estrecha de 3,2 cm de altura

sea insertado en el terrario o sobre él, será olvidado.

### 8 modelos para las necesidades de lagartos y tortugas:

La barra de luz está disponible en tubos 6.0 o 12.0, con una opción de uno o dos tubos. Por qué ? En primer lugar, porque es una solución eficaz para duplicar el nivel de UVB en toda la superficie del terrario.

*« Perfecta integración con la gama de terrarios Elegance »*

Aunque es posible colocar la barra en las rejillas del terrario, diseñamos esta línea para distribuir UV real a los animales. Para ello, es fundamental fijar la **barra dentro del terrario**. Cuando el sistema de iluminación se coloca en la rejilla del terrario, hay una pérdida de UVB del 50 al 80% para los animales. Luego elija un modelo poderoso (12.0). Las barras Compact Luminaire están provistas de un sistema de fijación que permite **su fijación en pocos minutos en todos los terrarios Elegance**.



*« Tubos T5 incluidos »*

**¡Espesor 3cm!**

### T5 Compact Luminaire 24W 6.0

Solo 58cm (1 tubo incluido)  
Ref. RP870872



6 904314 540433

### T5 Compact Luminaire 39W 6.0

Solo 88cm (1 tubo incluido)  
Ref. RP870873



6 904314 540440

### T5 Compact Luminaire 24W 12.0

Solo 58cm (1 tubo incluido)  
Ref. RP870874



6 904314 540457

### T5 Compact Luminaire 39W 12.0

Solo 88cm (1 tubo incluido)  
Ref. RP870875



6 904314 540464

### T5 Compact Luminaire 24W 6.0

Doble 58cm (2 tubos incluidos)  
Ref. RP870876



6 904314 540471

### T5 Compact Luminaire 39W 6.0

Doble 88cm (2 tubos incluidos)  
Ref. RP870877



6 904314 540488

### T5 Compact Luminaire 24W 12.0

Doble 58cm (2 tubos incluidos)  
Ref. RP870878



6 904314 540495

### T5 Compact Luminaire 39W 12.0

Doble 88cm (2 tubos incluidos)  
Ref. RP870879



6 904314 540501



### ■ Lastre compacto sin tubo



#### Barra para 1 tubo:

La gama se completó con la llegada de las barras vendidas sin tubos (destinadas a un solo tubo T5).

La barra Ultra Compact 8W recibe los nuevos tubos T5: 2.0, 6.0 o 12.0.



Fijar en el interior

Instalación en el exterior



« Los anzuelos que se mueven sobre la barra también permiten su uso en cajas abiertas, como las tortugas. »

**3**

• TAMAÑOS •



#### T5 Compact Luminaire 8W

30cm para un tubo (tubo no incluido)  
ref: RP870900



4 701523 514208

#### T5 Compact Luminaire 24W

58cm para un tubo (tubo no incluido)  
ref: RP870905



4 701523 514215

#### T5 Compact Luminaire 39W

88cm para un tubo (tubo no incluido)  
ref: RP870910



4 701523 514222

### ■ Repti UVA

« El espectro es ideal para la fotosíntesis de plantas y los rayos contribuyen al bienestar fisiológico de los reptiles. »

- Lámpara de amplio espectro que reproduce la luz del día para los viveiros
- Cria um ponto quente para termorregulação
- Aumenta la temperatura ambiente en el viveiro
- Estimula la reproducción



Repti UVA  
Neodymium  
Daylight 50W  
ref: RP870452



3 760309 960074

Repti UVA  
Neodymium  
Daylight 75W  
ref: RP870453



3 760309 960081

Repti UVA  
Neodymium  
Daylight 100W  
ref: RP870454



3 760309 960098

# ILUMINACIÓN SIN UVB

## ■ Neo Day Halogen

- Reflector especial de aluminio que concentra el calor y la luz.
- Perfecto para crear puntos calientes
- Puede ser controlado con un termostato.

### Ventajas:

- Más calor y luz.
- Bajo consumo de energía
- Larga vida útil

**35W**  
ref: RP875952



**50W**  
ref: RP875954



**75W**  
ref: RP875956



**100W**  
ref: RP875958



**Led Strip  
(Branco)**  
ref: RP875963



**Led Strip  
(Multicolor)**  
ref: RP875962



## ■ Led Strip

« Proporciona luz a serpientes y anfibios de forma fácil. »

- Para pequeño vivero ideal para serpientes, anfibios e invertebrados
- Totalmente impermeable
- Luz blanca, bajo consumo (LED)
- Listo para usar, fijación en 2 segundos gracias a las ventosas o doble cara suministradas.



## ■ Mini Lamp

- Perfecto para serpientes, anfibios e invertebrados
- Totalmente estanco
- Luz blanca y bajo consumo de energía (LED)
- Listo para su uso, instalación en 2 segundos gracias a las ventosas
- Disponible en dos modelos, blanco para el día, azul para la noche.



**Mini Lamp White**  
ref: RP875959



**Mini Lamp Blue**  
ref: RP875961



« Observalos bajo la luz de la luna, sin molestarlos »

# SOPORTES PARA LÁMPARAS

## Soporte para Lámpara (Casquillo ceramico)



### Repti Socket

Repti Socket  
ref: RP876106



- Casquillo de porcelana con cable eléctrico y interruptor
- Se puede usar con bombillas de luz, puntos de luz, lámparas de cerámica o lámparas UV (incluidas las lámparas solares, Dreamlite y Ultrason Mega) con casquillos E27
- Potencia máxima: 200 W
- Instalación rápida y fácil



### Repti Socket Pro

« Modelo equipado con un soporte que permite ajustes en ángulo »

Repti Socket Pro  
ref: RP876107



### Lamp Protector

- Rejilla metálica muy fina que protege al animal de las quemaduras de una lámpara de calor
- Fácil apertura con resorte
- Dimensiones: 16 x 22 cm



Lamp Protector  
ref: RP870841





## ■ Elegance Socket 200W

Específicamente diseñado para ser instalado dentro de terrarios Elegance. Los tornillos proporcionados permiten la instalación en minutos sin taladrar agujeros en la rejilla.

« ¡Un pequeño producto con excelentes características! »

**Elegance Socket**  
Soporte de lámpara  
ref: RP876108



Totalmente articulado para inclinar la lámpara

Portalámparas de cerámica para adaptarse a todas las lámparas de hasta 200W

Admite lámparas grandes: Ultrasun 160W, Infra Red Plus 150W o Terra Ceramic 200W (enchufe E27)



Cable con interruptor

Dos orificios para proteger la lámpara del sobrecalentamiento

La cúpula cubre, pero no carga la lámpara para protegerla, se evacua el calor



Sistema de suspensión rejilla del terrario Elegance



## ■ Megasun Canopy

Soporte de lámpara compacto  
(o energéticamente eficiente)

El Megasun Canopy fue diseñado para adaptarse a las lámparas compactas UVA-UVB Mega Sun de 13 y 26 W, así como a la mayoría de las lámparas E27 energéticamente eficientes del mercado.

Megasun Canopy

Ref. RP870844



### Discreto, mega sun en el terrario Elegance

Dentro de un terrario Elegance gracias a los tornillos incluidos (sin necesidad de taladrar agujeros)



### El Canopy Megasun con la gama Aqua Terra

Soporte de montaje para Aqua-Terra o terrario tortuga abierto.



### Mega Sun

El Megasun Canopy se puede utilizar con todas las lámparas de la línea Mega Sun.

## ■ Twindome 14

- 2 soportes en 1 (uno para iluminación y otro para calefacción)
- La lámpara Twindome permite utilizar una lámpara Ultrasun 80 / 100W o una lámpara halógena, Neo Day Halogen 100W para iluminación y también una lámpara halógena infrarroja, Halógena infrarroja 100W o una lámpara cerámica, Terra Ceramic 100W para calefacción. Ideal para la línea Mega Sun
- Incluye dos interruptores de encendido / apagado que le permiten controlar la calefacción y la iluminación por separado.



**Twindome 14**  
(D14 x H16cm)  
ref: RP890614



## ■ Twindome 16

- El soporte Twindome 16 está diseñado para ser colocado o suspendido sobre el viveiro
- Se puede utilizar con lámparas con una potencia máxima de 200 vatios (2 x 200 W)
- Dos portalámparas en uno (uno para iluminación y otro para calefacción)
- Twindome le permite operar una lámpara Ultrasun de 80 W o una halógena de 100 W para iluminación, pero también una Infrarrojos Plus de 100 W o una Terra Ceramic de 100 W para calefacción
- La regulación separada de la calefacción y la iluminación es posible gracias a los dos cables de alimentación



**Twindome 16**  
(D16 x H19cm)  
ref: RP890615



## ■ Black Clamp Lamp

**Black Clamp Lamp 14** Se puede utilizar dentro o fuera del vivero. Reflector interno blanco mate negro. El clip para colgar en las ramas es extraíble. Máximo 100 W.

**Nuevo modelo**, más grande y con orificios de ventilación. Sin rejilla de protección.



Ante la creciente demanda de lámparas Ultrason, tuvimos que crear un modelo capaz de acomodar los modelos de 80 y 100 W, siendo compacto. Por eso, trabajamos las formas y añadimos ventilación para que las lámparas queden protegidas del sobrecalentamiento.



### Black Clamp 14

Soporte de lámpara con abrazadera (D14 x Alt16cm) Máx. 100 W

Sin rejilla de protección

ref: RP870845



3 760140 900147



- Se puede utilizar dentro o fuera del vivero. El clip para colgar en las ramas es extraíble. Máx.200 W. Sin rejilla de protección. El portalámparas Black Clamp Lamp 16 está diseñado para alojar lámparas Megasun de 26 W (o cualquier lámpara compacta de 26W). Por lo tanto, se puede colocar encima del terrario, sin que la lámpara toque la rejilla del terrario.
- Este modelo también admite lámparas Ultrason 70, 80 y 100 W, lámparas Terra Ceramic de 150 W y todas las lámparas Neo Day. Aunque admite hasta 200 W, el ancho no admite Ultrason 160W. Para lámparas de cerámica, se pueden utilizar modelos de hasta 150W. Advertencia: este modelo se entrega con la abrazadera, pero sin rejilla protectora



### Black Clamp 16

Soporte de lámpara con abrazadera (D14 x Alt16cm) Máx. 100 W

Sin rejilla de protección

ref: RP870852



6 924795 741334



**Black Clamp 18**

Soporte de lámpara con abrazadera  
(D18 x Alt21cm) Máx. 200 W

Sin rejilla de protección

ref: RP870853



4 701523 514154

- Se puede utilizar dentro o fuera del vivero. El clip para colgar en las ramas es extraíble. Máx.200 W. Sin rejilla de protección
- El portalámparas Black Clamp Lamp 18 está diseñado para recibir toda la gama del Reptile Planet con hasta 200 W de potencia. El nuevo formato ha sido estudiado para combinar compacidad y compatibilidad
- Este modelo se entrega sin rejilla de protección (opcional, ver más abajo)

**Black Clamp 22**

Soporte de lámpara con abrazadera  
(D22 x Alt24,5cm) Máx. 200 W

Sin rejilla de protección

ref: RP870850.



3 760140 900154

- Se puede utilizar dentro o fuera del vivero. El clip para colgar en las ramas es extraíble. Max.200 W. Sin rejilla de protección
- El portalámparas Black Clamp Lamp 18 está diseñado para recibir toda la gama del Reptile Planet con hasta 200 W de potencia. El nuevo formato ha sido estudiado para combinar compacidad y compatibilidad
- Este modelo se entrega sin rejilla de protección

## ■ Rejilla de protección

**Grade de Proteção**

para Black Clamp 14  
(D14,6cm)

ref: RP870846



4 701523 513355

**Grade de Proteção**

para Black Clamp 18  
(D18,6cm)

ref: RP870854



4 701523 521725

## ■ Elégance Clamp

**Elegance Socket** permite adaptar o fijar cualquier portalámparas "Clamp lamp" a la rejilla superior de un terrario Elegance mediante un sistema de tornillos adecuado.

**Elegance Socket**

ref: RP890616



4 701523 513300

## ■ Reptidome



### Reptidome 14

(D14xH18.2cm)

Max 100 W

ref: RP870865



Los soportes Reptidome están diseñados para colocarse sobre terrarios de pantalla. Las pequeñas protuberancias en la parte inferior de la cúpula tienen dos funciones: por un lado, evitan que la cúpula entre en contacto directo con la rejilla del terrario (seguridad en caso de sobrecalentamiento) y, por otro lado, permiten que se escape el calor de la lámpara. Generalmente es el sobrecalentamiento lo que mata la lámpara. Equipado con enchufe de cerámica. El gancho permite la suspensión de, por ejemplo, Repti Lamp Holder.



### Reptidome 22

(D22xH24cm)

Max 200 W

ref: RP870870

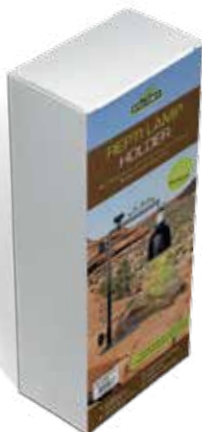

## ■ Repti Lamp Holder

« Sistema de suspensión regulable para tortugas »

Repti Lamp Holder te permite colgar un portalámparas del tipo Reptidome para distribuir los rayos ultravioleta a las tortugas en terrarios abiertos. También se puede utilizar para distribuir de forma segura los rayos UV en terrarios cerrados.

Repti lamp Holder

ref: RP870842



# NEBULIZACIÓN

## Nebulizadores



**Cool Fog**  
ref: RP871023



### ■ Cool Fog

- Compatible con la Cascada Langevin
- Sensor de nivel de agua para proteger el producto en caso de escasez de agua
- Producto de alta calidad
- Crea una atmósfera brumosa que recuerda de la selva tropical
- Puede ser instalado en una fuente, un estanque o una taza de agua
- Facilita el crecimiento natural de las plantas



« Aumenta fácilmente la humedad del terrario »

El nivel de humedad en el ambiente tiene un impacto directo en la salud de su mascota. Dependiendo de la especie, el aire

tiene que ser más o menos húmedo: muy poco para las especies del desierto y mucho para las especies tropicales. Además

de un cuenco de agua permanente, la pulverización diaria o el uso de un sistema nebulizador son a menudo necesarios.

### ■ Membrana para Cool Fog

Esta membrana de repuesto se adapta perfectamente al sistema de Nebulización Cool Fog. Estas piezas de repuesto son necesarias, ya que los sistemas de nebulización están siempre en contacto con el agua, por lo cual se dañan con el paso del tiempo debido a la calcificación. Si se utiliza agua del grifo, las membranas del sistema de nebulización tienen una vida útil de aproximadamente 6 meses.

**Membrana para Cool Fog**  
Ref. RP871024



Estaciones de nebulización

■ Repti Rainforest



« Nuestro sistema es siempre el más evolutivo del mercado (mejoras continuas) »

Repti Rainforest  
Ref. RP875794



Cambios y mejoras:

Retirada del mamparo de las boquillas que obligaba al cliente a perforar su terrario.

Se incluyen dos nuevos sistemas de fijación de boquillas:

- con ventosas, en las paredes del terrario
- con los tornillos de la rejilla superior del terrario (perfecto para terrarios Elegance).

Reemplazo de boquillas de plástico por boquillas de latón. Añadiendo un límite adicional.

Contenido de la caja:



1

La selva tropical de Repti en el terrario Elegance

Hemos desarrollado dos sistemas de fijación para terrarios de elegancia:

- con ventosa para sujetar a los lados (1)
- con tornillos para fijar directamente a la rejilla superior (2)



2

## ■ Repti Rainforest Pro

- Sistema de filtración mecánica y química
- La bomba de diafragma de alta presión de 24 voltios más silenciosa del mercado
- Boquillas de mamparo, ajustables en 3 direcciones
- Válvula T-tap para conectar una batería de viveros
- Manguera negra de grado alimenticio (para evitar la acumulación de algas).
- Kit de conexión a la red doméstica, cortatubos, filtro

« Todo esta incluido »

Las dos membranas aptas para alimentos filtran el agua para mejorar la salud de los animales, que a menudo lamen las gotas de agua. Esto también limita los rastros de piedra caliza en las paredes del terrario.

**Repti Rainforest Pro**  
ref: RP875795





### ■ Ultra Fog

Para terrarios grandes o pequeños (flujo ajustable).

- Aumenta la humedad del terrario hasta 100% (flujo ajustable)
- Efecto visual espectacular
- Crea una nube de niebla en el terrario.
- Genera rocío matutino en terrarios del desierto

La instalación es muy sencilla: el aparato se coloca fuera del terrario y el tubo regulable permite enviar la niebla al terrario. El tubo puede simplemente dirigirse a la rejilla de ventilación a medida que pasa la niebla. También puede llevar el tubo al terrario a través del prensaestopas. La nebulización frecuente ayuda a estimular la reproducción y es fundamental para el mantenimiento de plantas tropicales vivas, como bromelias, orquídeas, musgos, etc.

**Características:**

Sistema de nebulización de ultra vibraciones; permite obtener una fina niebla cuyas gotas tienen un diámetro de aproximadamente 5 micras (no es posible con sistemas de difusión de agua a presión).

**Ultra Fog (nebulizador)**

ref: RP871026



### ■ Membrana de repuesto para Ultra Fog

Para usar Ultra Fog correctamente, se debe usar ósmosis inversa o agua destilada, de lo contrario, la membrana se obstruirá e inoperable rápidamente. La membrana (transductor) debe ser reemplazada por una persona calificada. Para reemplazar esta membrana, es necesario volver a soldar los cables o colocar un dominó.



ref: RP871027



## Sistemas de Nebulización

### ■ Cartucho de filtro de fibra de polipropileno

- 100% biodegradable
- 100% polipropileno de grau alimenticio bobinado
- Retiene partículas en suspensión de hasta 5 micras (arena, algas, barro, herrumbre, polvo, ...)
- Presión diferencial máxima: 0,4MPa
- Diseñado para los reptiles, este Polipropileno ofrece excelente compatibilidad con el cartucho de filtro de carbón activado

#### Cartucho Filtrante en Fibra de Polipropileno

ref: RP875737



6 924781 209367

« Sólo para el sistema PRO »



### ■ Cartucho filtrante de Carbón Activo de fibra de coco.

- Hecho de cáscara de coco natural microporosa (< 2 nm)
- Puede eliminar cloro, pesticidas, productos químicos y orgánicos en solución.
- Un Cartucho puede tratar hasta 14.000 litros de agua.
- Presión diferencial máxima: 0,4 MPa
- El cartucho debe ser reemplazado cada 6 meses y se puede encontrar en todos los distribuidores de productos Reptiles - Planet.

#### Cartucho Filtrante de Carbón Activo de fibra de Coco

ref: RP875739



6 904314 530045



### ■ Boquilla articulada ajustable

Las boquillas crean una niebla muy fina, lo que garantiza un nivel de humedad constante en el ambiente. Esta delicada pulverización hace muy poco ruido y disminuye el nivel de estrés de los animales domésticos.

Estas nuevas boquillas son fáciles de instalar, en la parte superior de los terrarios. El proceso de fijación, sin embargo, requiere la perforación de un agujero de 14 mm. Las boquillas pueden estar orientadas de forma independiente en 3 direcciones.

Repti - Selva Pro se comercializa con 3 boquillas, pero se pueden añadir más. El sistema es totalmente modular.

#### Conexión:

Tuberías de 6 mm (diámetro exterior)

#### Material:

Polímero y latón niquelado.

#### Boquilla Articulada Ajustable p/Repti Rainforest

ref: RP875701



6 904314 530038



**Partición de contraseña**  
para boquillas Repti Rainforest  
Ref. RP875708



Perforación del agujero del mamparo: 14 mm



Tubo de categoría alimenticia para evitar el desarrollo de algas. El Tubo se puede cortar en función de sus necesidades. Hay 2 cosas que valorar antes de cortarlo:

**¿Cuántos metros separan el tanque del sistema de nebulización?**  
General, 2 a 3 metros son suficientes.

**¿Cuántos metros separan la unidad de nebulización más alejada de la boquilla?** General, 4 a 5 metros son suficientes

**Tubo 6 mm Negro (5 metros)**  
para Repti Rainforest  
Ref. RP875733



Esta válvula es muy valorada en aplicaciones profesionales, y usted podrá utilizarla en la puesta a punto de su red doméstica.



**Válvula en T**  
para Repti Rainforest  
Ref. RP875735



**Pré-Filtro de agua modular**  
para Repti Rainforest  
Ref: RP875699



Este accesorio te permitirá hacer cortes rectos en sus tubos, para minimizar riesgos de fugas.

**Corta Tubo**  
para Repti Rainforest  
Ref. RP875731



- Este filtro se puede desmontar para facilitar su limpieza
- Debe ser instalado en la entrada del sistema
- Evita la obstrucción de la boquilla.
- Permite bombear agua directamente en las cuencas del acuaterrario.
- Resulta un sistema cerrado que no requiere añadir agua frecuentemente.



**Boquilla en L**  
Repti Rainforest  
Ref. RP875704



**Distribuidor de 5 salidas para tubos de 6 mm**  
para Repti Rainforest  
Ref. RP875702



**3 puntas de latón para boquillas**  
Repti Rainforest  
Ref. RP875700



**Boquilla en T**  
Repti Rainforest  
Ref. RP875698



Esta distribución múltiple viene incluido en su sistema de nebulización. Permite dividir el flujo de agua casi por igual entre 3 boquillas. Para qué? Una instalación en forma de estrella (con un colector) da como resultado una mejor distribución de agua que el sistema de distribución de agua en serie (sin un colector; las boquillas son conectadas unas detrás de las otras en serie).



**Conector en I**  
para Repti Rainforest  
Ref. RP875740



**Conector en X**  
para Repti Rainforest  
Ref. RP875762



**Conector en L**  
para Repti Rainforest  
Ref. RP875760



**Conjunto de 4 cápsulas**  
para Repti Rainforest  
Ref. RP875695



**Conector en T**  
para Repti Rainforest  
Ref. RP875742



**3 ventosas (para tubos externos de 6 mm)**  
Repti Rainforest  
Ref. RP875703



## Cascadas

### ■ Cascada Langevin (con bomba)

Ideal para decorar el vivero y crear un punto de agua para los animales.

¡Esto agregará un toque de exotismo al terrario!

- Esta cascada de aspecto muy natural se puede colocar en una esquina del terrario. El peso evita que sea derribado por reptiles mientras trepa por las paredes.
- Todas las piezas son extraíbles para que la limpieza sea rápida y sencilla. La superficie no porosa está diseñada para no absorber bacterias.

- La cascada Langevin aumenta considerablemente la humedad del terrario. Se requiere alta humedad para terrarios tropicales
- Anima a los reptiles a beber y bañarse
- Los camaleones, por ejemplo, necesitan ver agua en movimiento para beber
- Diseñado para integrar un nebulizador Cool Fog (opcional), pero también puede alojar otros nebulizadores del mercado. El efecto produce una niebla agradable y aumenta un poco más la humedad.



**Cascada Langevin**  
com bomba  
ref: RP871080



3 760140 902417

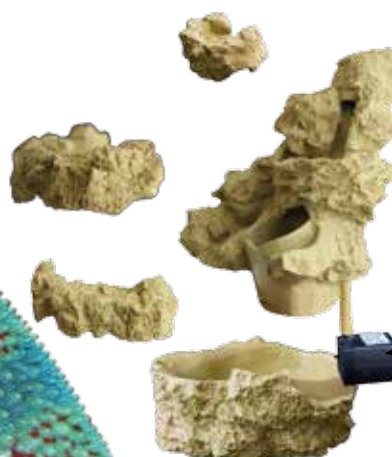

Bomba incluida



## ■ Repti Drink (con bomba)

« Fuente para Reptiles »



Muchos reptiles no pueden reconocer una fuente de agua si está estancada. Gracias al movimiento constante del agua, que fluye de arriba hacia abajo del recipiente, los reptiles quieren beber más, lo que los mantiene hidratados y saludables.

- Proporciona una fuente continua de agua limpia y fresca
- Anima a los reptiles a beber
- Aumenta el nivel de humedad
- Fácil de instalar y limpiar
- Filtro de espuma impregnado con carbón activado
- Bomba incluida

### Repti Drink (fuente para reptiles)

Ref. RP871025



3 760309 960050



# CALEFACCIÓN

## Cables calefactores

### ■ Repti Flex

Los cables calefactores permiten calentar todo el terrario con una modesta inversión.

- Cuatro niveles de potencia para satisfacer necesidades específicas
- Fácil de instalar con innumerables posibilidades
- Excelente para crear una variación de temperatura
- Impermeable (evita que el revestimiento de silicona se endurezca).

**NB:** Evite dejar el cable enrollado alrededor de la parte inferior del terrario, ya que puede romper la parte inferior. Distribuye el calor en el suelo sobre una superficie.

**Repti Flex 15W**  
5m Diam 7mm  
ref: RP870535



**Repti Flex 25W**  
7.5m Diam 7mm  
ref: RP870540



**Repti Flex 50W**  
7.5m Diam 7mm  
ref: RP870545



**Repti Flex 15W**  
10.5m Diam 7mm  
ref: RP870550



## Lámparas de Cerámica



### ■ Terra Ceramic

La lámpara de cerámica es el elemento calefactor más eficiente de los terrarios. En la naturaleza, los animales están acostumbrados a sentir el calor desde arriba. Este calor también puede calentar piedras u otras decoraciones en el vivero y actuar por reflejo.

- Una nueva concepción; 99% de rendimiento térmico
- Produce un calor infrarrojo similar al del sol
- No produce luz visible, respetando así los ciclos naturales de día y noche
- Construcción de cerámica robusta adaptada para ambientes húmedos
- Vida útil probada de más de 25.000 horas

**Mini Terra Ceramic 20W**  
ref: RP870551



**Terra Ceramic 100W**  
ref: RP870560



**Mini Terra Ceramic 40W**  
ref: RP870552



**Terra Ceramic 150W**  
ref: RP870565



**Terra Ceramic 60W**  
ref: RP870555



**Terra Ceramic 200W**  
ref: RP870567



## Lámparas Infrarrojas



### ■ Halogen Infrared Plus

El calor infrarrojo es esencial para estimular la digestión en lagartos y tortugas. Los puntos Halogen Infrared Plus emiten ondas de calor infrarrojas que penetran eficazmente en el cuerpo de los animales (perfecto para crear "puntos calientes"). El reflector integrado permite dirigir la fuente de calor para crear un gradiente de temperatura en el vivero y, por tanto, permite que los animales regulen la temperatura. En general, se observa que los animales se alejan o se acercan al punto caliente, según el clima y sus necesidades fisiológicas.

#### Infrared Plus 35W

Ref. RP870778



4 701523 501185

#### InfraRed Plus 50W

Ref. RP870880



6 904314 540006

#### InfraRed Plus 75W

Ref. RP870882



6 904314 540013

#### InfraRed Plus 100W

Ref. RP870884



6 904314 540020

#### InfraRed Plus 150W

Ref. RP870886



6 904314 540037

i

Los reptiles no pueden ver los infrarrojos, lo que no interfiere con el sueño. Esta lámpara puede ser un calentador principal durante el día y la noche.

## Lámparas de Carbono



### ■ Repti Carbon Heater 50 w

*« Esta lámpara es ideal para tortugas terrestres y lagartos »*

Esta es una nueva forma de calentar un terrario. La resistencia del carbón se vuelve roja y muy caliente. Esta resistencia está protegida por una rejilla integrada en la lámpara para evitar quemaduras.

A los reptiles les encanta el calor radiante, es decir, el calor que penetra en la epidermis y calienta "por dentro". En comparación con una lámpara de cerámica, Repti Carbon Heater se calienta más (equivalente a una lámpara de cerámica de 100 W) y la potencia radiante es mayor.

#### Repti Carbon Heater 50W

Ref. RP870777



4 701523 502434

i

Evite el uso con pitones, ya que tienden a involucrar el punto caliente.

Placas Calentadoras

■ Repti mat

« Con disyuntor de seguridad y controlador de temperatura »

Las placas calientes se utilizan para crear puntos calientes y ayudar en la digestión de los animales. La temperatura de contacto de una placa es de aproximadamente 30 a 40 °. Emite calor radiante que penetra en los cuerpos de los animales y activa su metabolismo. Todas nuestras alfombras calefactoras están equipadas con un disyuntor ajustado a 50 ° C que corta la energía de la alfombra calefactora en caso de sobrecalentamiento. Este disyuntor no es tan sofisticado como un termostato, pero está diseñado para reducir el riesgo de incendio si el producto se usa incorrectamente. Desde 2020, todas nuestras alfombras calefactoras están equipadas con un controlador de temperatura.

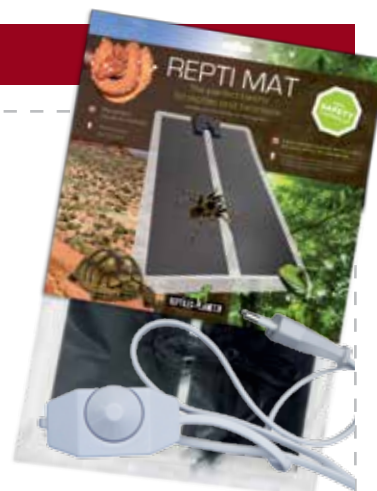

<b>Repti Mat 5W</b> ( 14 x 15 cm ) ref: RP870620	<b>Repti Mat 7W</b> ( 15 x 28 cm ) ref: RP870625	<b>Repti Mat 14W</b> ( 28 x 28 cm ) ref: RP870630	<b>Repti Mat 20W</b> ( 42 x 28 cm ) ref: RP870635	<b>Repti Mat 28W</b> ( 53x 28 cm ) ref: RP870640	<b>Repti Mat 35W</b> ( 65 x 28 cm ) ref: RP870645	<b>Repti Mat 45W</b> ( 80 x 28 cm ) ref: RP870650



■ Repti Mat Pro

Repti Mat pro es una esterilla calefactora ideal para ambientes húmedos. El revestimiento de PVC garantiza una mayor longevidad que las alfombras estándar. La estera calefactora se utiliza para facilitar la digestión de los animales. La temperatura de contacto de una placa es aproximadamente de 30 a 40 ° C. Emite calor radiante que penetra en los cuerpos de los animales y activa el metabolismo.

« Equipado con un variador para reducir o aumentar la temperatura según la temporada »



Equipado con disyuntor de 50° en caso de sobrecalentamiento

<b>Repti Mat Pro 4 W</b> 10x18 cm ref: RP870652		<b>Repti Mat Pro 16 W</b> 20x30 cm ref: RP870656	
<b>Repti Mat Pro 8 W</b> 15x20 cm ref: RP870654		<b>Repti Mat Pro 24 W</b> 20x45 cm ref: RP870551	

# SUSTRATOS

## Sustratos para Climas Tropicales



**Repticlay 6L**  
ref: RP875798 3 760140 907627

### ■ Repticlay 6L « Adaptado para especies pequeñas con tendencia a excavar. Aspecto estético y natural »

Repticlay puede estar cubierto por otro sustrato. Sus partículas, de 2-3 mm ofrecen un gran apoyo a las plantas y pueden convertir su terrario en una selva exuberante a disposición de sus animales (Pogonas, tortugas, Uromastyx, iguanas, etc...). El sustrato Repticlay está hecho de arcilla natural sin productos químicos artificiales añadidos para colorear. Se elabora en un proceso de cocción que alcanza los 1200 ° C con adiciones de agua. Este proceso elimina los gérmenes nocivos y resultantes de las características especiales de este producto. Este sustrato se utiliza para degradar los desechos y mejorar el biotopo: el terrario es un medio artificial en el que puesta a punto donde las plantas y los animales necesitan encontrar su ambiente bioclimático natural. La estructura porosa de Repticlay permite el desarrollo de

bacterias beneficiosas que degradan los desechos. Este sustrato también le permite crear un vivero natural, que requiere la menor atención posible. Por otra parte, la arcilla que cubre el sustrato ayuda en gran medida a disminuir los olores en el terrario. Este sustrato también es ideal para los animales que hibernan. Genera un ambiente bioclimático estable sin parásitos. El sustrato respira mientras se mantiene el nivel de humedad y temperatura constante. Repticlay también se utiliza para la incubación natural de huevos de reptiles porque impide (o limita ) el desarrollo de moho. Repticlay absorbe grandes cantidades de agua rápidamente y libera lentamente la humedad



**Hydroclay 6L**  
Ref. RP875936 3 760140 908273

### ■ Hydroclay 6L « Un excelente sustrato de drenaje »

Hydroclay debe estar instalado en la parte inferior del vivero y cubierto con una malla fina para evitar la mezcla de sustratos (Terra Mesh o similares) a continuación, cubrirlo con un sustrato ácido, tal como turba (Terrario Turba), humus de coco ( Terrario humus ) o pequeñas perlas de arcilla (Repticlay). Este sustrato se utiliza para degradar los desechos y mejorar el biotopo: el terrario es un medio artificial en el que las plantas y los animales necesitan encontrar su ambiente bioclimático natural. La estructura porosa de Hydroclay permite el desarrollo de bacterias beneficiosas que degradan los desechos. Este sustrato también le permite crear un vivero natural, que requiera la menor atención posible. La arcilla que cubre en gran medida el sustrato, disminuye los olores en el terrario.

Es un medio de filtración extraordinaria: 4 bolsas de Hydroclay crean una superficie habitable de bacterias tan grande como un campo de fútbol. Añadiendo una bomba de agua y un tubo para transportar dicha agua, se puede crear un terrario acuático (ver esquema). Los filtros de agua de Hydroclay evitan la obstrucción de la bomba. Las bacterias beneficiosas se instalarán y colonizarán el sustrato drenaje. Ciertas bacterias pueden degradar excrementos o residuos de plantas. Las bacterias juegan un papel decisivo en el ciclo de los nutrientes y están involucrados en la fijación de nitrógeno. Son, por tanto, importantes para mantener el suelo fértil en su vivero. Con Hydroclay, las bacterias serán abundantes en las raíces de las plantas y viviran en compañía.

### ■ Repti Mesh

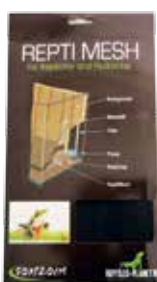

**Repti Mesh 50x60 cm**  
Ref. RP876040 3 760140 909232

**Repti Mesh 50x120 cm**  
Ref. RP876042 3 760140 909249

- Malla no tóxica para terrarios. Esta malla debe ser instalada encima de los sustratos Hydroclay y/o Repticlay para permitir el drenaje del agua, prevenir que los sustratos se mezclen y evitar que se contaminen los sistemas de agua y filtración.
- Excelentes resultados cuando se combina con una cascada (ver esquema).
- En terrarios amplios, usar varias piezas para cubrir la superficie entera
- Ideal para Hydroclay y Repticlay

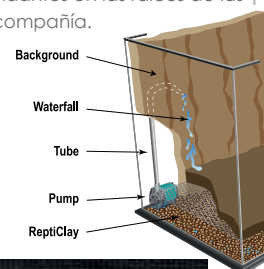

Sustratos para climas tropicales

**Forest Bedding**

El humus de coco comprimido se convierte en una especie de turba cuando el ladrillo se sumerge en agua. El ladrillo ganará de 7 a 8 veces su volumen.

Este humus ácido es ideal para terrarios porque limita el desarrollo bacteriano y promueve el crecimiento de las plantas (la aireación y la retención de agua promueven el crecimiento rápido de raíces y plantas). Puede usarse en combinación con Repticlays e Hydro.

- Valor de PH entre 5.0 y 6.0 (sin molde)
- Esterilizado por calor, libre de hongos y gérmenes
- Sin aditivos, 100% natural
- Recursos renovables
- Económico

**Forest Bedding 5Kg**

ref: RP890582



3 760140 901229

**Forest Bedding 650g**

ref: RP890580



3 760140 901212

*Hummus de coco comprimido. Para todo tipo de viveros tropicales.*



**5Kg** = Hasta 90 litros de fibra de coco con 30 litros de agua.

**650 g** = Hasta 9 litros de fibra de coco con 4 litros de agua.



**Terrarium Peat**

**Turfa**

*Ambiente Tropical húmedo (65% a 100% de humedad)*

Sustrato indispensable para crear un terrario natural altamente húmedo. La acidez de la turba disminuye el crecimiento bacteriano, incluso con un 90% de humedad. La turba se puede utilizar como sustrato de incubación para huevos de reptiles. La turba también se puede extender sobre un sustrato de drenaje (gránulos de arcilla).

**Terrarium Peat 6L**

ref: RP550010



3 760140 900062



**Repti Forest bedding**

*« Sustrato cercano a turba loira »*

La ropa de cama Repti Forest está hecha con un rico material orgánico de las fibras de cáscara de coco. Este sustrato es completamente natural, ecológico y biodegradable. Es el sustrato ideal para crear arreglos de terrario con plantas naturales para reptiles, anfibios e invertebrados que buscan humedad. Además, gracias a su poder de retención de agua, sus propiedades antifúngicas, su capacidad de airear las raíces, este sustrato contribuye al crecimiento de las plantas en el terrario.

- Sustrato 100% natural con PH bajo (5 a 6)
- Parece el suelo de los bosques primarios
- Mantiene la tierra húmeda pero saludable (sin moho)
- Proporciona un sustrato nutritivo para plantas vivas
- Absorbe los malos olores y se esteriliza con calor



**Repti Forest bedding (6 L)**

Ref. RP440100



4 701523 514000

**Repti Forest bedding (18 L)**

Ref. RP440105



4 701523 514017

Sustratos para climas tropicales



■ **Repti bamboo leaves**

En la selva, las hojas de bambú cubren el humus en descomposición. Se puede utilizar en todos los sustratos tropicales. El olor también es agradable.

**Repti bamboo leaves (2 L)**

Ref. RP440135 4 701523 514079



■ **Reptasol**



Reptasol es un sustrato hecho de corteza de pino especialmente para Terraristas. Olor muy agradable que neutraliza los malos olores. El pH ácido (5 a 6) limita el desarrollo bacteriano (sin moho). Corteza lavada y espolvoreada. Este sustrato es perfecto para la mayoría de terrarios, especialmente terrarios tropicales.

**Reptasol 6L**

Ref. RP550005 3 760140 900024



■ **Fragmentos de Coco para terrarios**



**Coco Chips Litter 6L**

ref: RP890570



La arena para chips de coco es un sustrato hecho de chips de coco limpios y tamizados. Este sustrato ecológico es perfecto para aumentar la humedad en el terrario y es completamente seguro para que los animales excaven. Coconut Chips Litter es adecuado para todos los terrarios tropicales, ya sean serpientes (pitones, pitones), lagartos (dragones de agua, anolis, iguanas), anfibios, cangrejos de los cocos y cangrejos ermitaños. El coco tiene la ventaja de retener la humedad y no pudrirse gracias a su bajo PH (5 a 6). Es un sustrato de elección para las plantas que aprecian este medio nutritivo, aireado y saludable. Las virutas de coco se utilizan mucho en hidroponía.

- Mantiene la tierra húmeda, pero saludable (sin moho)
- Proporciona un sustrato nutritivo para plantas vivas
- Aumenta la humedad en terrarios
- Es ideal para cualquier arreglo de terrario natural
- Absorbe los malos olores y se esteriliza con calor
- Económico y práctico

■ **Fragmentos de Coco comprimidos**



**500 g** cáscara de coco a la que añadiendo 3 litros de agua se obtienen unos **6-7 litros de sustrato**.

**4.5 Kg** cáscara de coco a la que añadiendo 25-30 litros de agua se obtienen unos **60 litros de sustrato**.

**Coconut Chips Litter 500g**

ref: RP890574 3 760140 901199



**Coconut Chips Litter 4.5 Kg**

ref: RP890576 3 760140 901205



Sustratos para climas secos

■ Calcium Sand



Gamme 5 KG

- Arena 100% natural. Sin aditivos ni colorantes. Perfectamente asimilada por la mayoría de reptiles
- Aumenta el aporte de calcio que los reptiles necesitan y limita los problemas de obstrucción intestinal que tienen los reptiles cuando comen el sustrato
- Excelente sustrato para dragones barbudos, Uromastix, lagartos, lagartijas, tortugas (geochelone, etc...) y muchas otras especies. 6 colores y 12 presentaciones

**Calcium Sand Sahara**

Crema 5kg  
ref : RP875820 

**Calcium Sand Sechura**

Natural 5kg  
ref : RP875826 

**Calcium Sand Kalahari**

Rojo 5kg  
ref : RP875822 

**Calcium Sand Colorado**

Amarillo 5kg  
ref : RP875828 

**Calcium Sand Artic**

Blanco 5kg  
ref : RP875824 

**Calcium Sand Atacama**

Negro 5kg  
ref : RP875830 

Gamme 2,5 KG

**Calcium Sand Kalahari**

Rojo 2,5kg  
ref: RP875834 

**Calcium Sand Sechura**

Natural 2,5kg  
ref: RP875838 

**Calcium Sand Atacama**

Negro 2,5kg  
ref: RP875842 



## Sustratos para climas secos

### ■ Repti Bedding

- Libre de polvo
- Extremadamente suave
- Absorbe los olores
- Muy absorbente
- Biodegradable
- Libre de resinas y aceites nocivos



Repti Bedding está destinado a reptiles (tortugas, serpientes, lagartos), roedores (cobayas, hámsteres, conejos) y gallinas (ponedoras). Extraído mecánicamente y espolvoreado antes de embolsar, Repti Bedding es un producto puro, saludable y natural. Muy delicado, es adecuado para las especies más sensibles y los recién nacidos (utilizado por criadores profesionales). Debido a su alta tasa de absorción (600%) y secado rápido, esta arena natural requiere poco mantenimiento.

Instrucciones: Retire la capa sucia todos los días y reemplácela completamente cada ocho semanas o según sea necesario.

**Repti Bedding 6L**  
ref: RP550030



**Repti Bedding 18L**  
ref: RP550032



**Repti Bedding 100L**  
ref: RP550034



**Repti Bedding 200L**  
ref: RP550036



### ■ Reptawood



- Brillo de haya 100% natural
- Garantizado sin colorantes ni químicos
- Recomendado para camadas de serpientes, lagartos y tortugas
- Un sustrato muy versátil lavado, secado y rociado
- Fragmentos lo suficientemente pesados como para evitar que los animales se los coman

**Reptawood - 6L**  
ref: RP550015



**Reptawood - 18L**  
ref: RP550017



**Reptawood - 55L**  
ref: RP550019



La versatilidad viene del hecho de que se lava y se espolvorea: evitando problemas respiratorios y oftálmicos como solemos ver con sustratos de baja calidad.

Reptawood es perfecto para la mayoría de las tortugas terrestres (T Hermannii, G Pardalis o Sulcata, T Horsfieldii), serpientes de maíz (E Guttata) o lagartos (Leopard Gecko o Bearded Agamas).

# CONTROLADORES

## Termómetros e Higrómetros

« Tres dispositivos para medir con precisión la humedad y la temperatura (sensores externos) »



**Small Thermometer**  
ref: RP875854



3 760140 907894



**Small Hygrometer**  
ref: RP875818



3 760140 907726



**Small Thermo-hygrometer**  
ref: RP875817



3 760140 910184



Nuestro Termo-Higrómetro es un instrumento que propone una solución dos en uno: muestra tanto la temperatura como la humedad, en una herramienta compacta que se vende al precio de un simple termómetro. Gracias a dos sensores separados (uno para la humedad y otro para la temperatura), para una mayor precisión.

### ■ Repti Easy timer

El Repti Easy Timer le permite controlar la iluminación, el empañamiento o la calefacción de la habitación del bebé. Este simple temporizador se puede programar en períodos de 15 minutos.

Precaución: este tipo de temporizador tiende a perder precisión con el tiempo.

**Repti Easy Timer**  
ref: RP875792



3 760140 907597



### ■ Repti timer Pro

El Repti Timer Pro es un temporizador completamente electrónico que le permite programar los períodos al segundo. Es indispensable para sistemas de nebulización como Repti Rainforest, que requieren tiempos de nebulización de 10 a 20 segundos.

**Repti Timer Pro**  
ref: RP875862



3 760140 908075

Termo-higrostatato



■ Repti-control Pro

« El único termostato - higrostatato para reptiles en el mundo con climas preprogramados »

- Todo en uno
- Climas preprogramados: tropical, desértico, continental
- Posibilidad de programación manual de temperatura e higrometría
- Visualización en pantalla completa (temperatura y humedad actuales, preprogramadas para día y noche)
- Un enchufe libre (para poder conectar, por ejemplo, un temporizador de iluminación)
- Instalación simplificada
- 3 x 500 W
- Termostato - Higrostatato día / noche - Todo en uno

Thermostat Repticontrol Pro  
ref: RP875891



■ Easy Control

« Robusto y no requiere programación »

- Potencia: 800 W
- Diseño atractivo y de alta calidad
- Alta precisión
- Operación fácil
- Sensor impermeable
- Indicador de estado
- Ideal para terrarios y acuarios
- Fusible de seguridad externo
- 3 x 500 W

Thermostat Easy control

ref: RP875890



# INCUBACIÓN

## ■ Repti Incubator 2

REPTI INCUBATOR es una incubadora profesional que te permitirá incubar todo tipo de huevos de reptiles gracias a sus múltiples posibilidades de configuración y su estabilidad operativa.

El dispositivo mostrará la humedad y alertará con la alarma si se han superado los valores programados.



Repti Incubator  
ref: RP875934



*Calefacción y ventilación desde abajo, para no perturbar la incubación.*



Monitor higrométrico

Monitor de temperatura

Monitor con número de días desde el inicio de la incubación

## ■ Vermiculite

**Ambiente tropical húmedo (higo 65% a 100%)**

La vermiculita es perfecta para incubar huevos de lagarto, serpientes, batracios, insectos ... También puede ser útil para plantar orquídeas.



6L  
ref: RP550025



## ■ Egg Control

Termo-higrómetro específico para medir los parámetros climáticos a los que se someten los huevos durante la incubación.



Egg Control  
ref: RP875933



# PRODUCTOS DE BIENESTAR Y VITAMINAS

## Vitaminas y Minerales

### ■ Pure Cal

**PURE CAL** es un suplemento de calcio, libre de fósforo para reptiles y anfibios. Con **PURE CAL**, los animales reciben calcio en una forma altamente biodisponible y completamente libre de impurezas dañinas.

¿Por qué es necesario agregar calcio regularmente a las comidas para reptiles? Porque en cautiverio, los reptiles pueden acabar sufriendo deficiencias de calcio. Estas deficiencias pueden causar osteoporosis, también llamada enfermedad del hueso del caucho. En el medio natural, los reptiles disfrutan de una dieta mucho más variada que en cautiverio. En cautiverio, es casi imposible ofrecerles una dieta tan compleja. Al rociar la comida de los reptiles con calcio, les está permitiendo crecer normalmente. Recuerde, solo pueden metabolizar el calcio si están expuestos a la luz solar natural o UVB.

« Para que sea eficaz, la suplementación vitamínica debe complementarse con alimentos frescos y variados, además de una iluminación adecuada. »



**Sem D3 100G**  
ref: RP830000



3 760140 901397

**Com D3 100G**  
ref: RP830015



3 760140 901427

### ■ Reptiles Complex



**Com D3 100G**  
ref: RP830050



3 760140 901496

**REPTILE COMPLEX** es un complemento vitamínico diseñado para reptiles y anfibios (al que le añadimos un 22% de calcio libre de fósforo).

Reptile Complex contribuye al bienestar general de las mascotas, gracias a su combinación de vitaminas esenciales. Está especialmente recomendado para reptiles y anfibios durante los períodos de crecimiento, gestación o puesta de huevos. Reptile Complex tiene un gran efecto relajante sobre los animales enfermos y fortalece el sistema inmunológico.

**Vitamina A** intervienen en la asimilación de los alimentos y en el desarrollo de los tejidos musculares y óseos.

**Vitamina E** es necesario para mantener la integridad celular, actúa como antioxidante y mejora la respuesta del organismo a las infecciones.

**Vitamina K3** participa en la coagulación de la sangre y la síntesis de protrombina y previene el sangrado.

**Vitamina B2** también conocida como riboflavina, es un factor de crecimiento esencial. También participa en el metabolismo celular. Y trabaja en sinergia con la vitamina PP.

**Vitamina B12** es un factor importante y antianémico, también involucrado en el crecimiento.

**Vitamina PP** también conocida como nicotinamida, participa en múltiples reacciones de reducción de oxidación celular y contribuye a un sistema nervioso saludable.

« Cuatro formas de aportar vitaminas y minerales a los reptiles »

Productos de Limpieza para Terrarios



■ Kill mite

- Acabar con los ácaros y garrapatas en el vivero
- Eficacia probada en estructura de aclimatación profesional para reptiles. ¡Por fin un producto que funciona!

130 ML  
ref: RP830120 3 760140 903346



■ Repti Cleaner

- Limpiar el vivero con un producto ecológico
- Eficiencia probada en laboratorio.

130 ML  
ref: RP830110 3 760140 903308



■ Repti Fresh

- Desodorante a base de aceites esenciales y bacterias
- Producto ecológico.

130 ML  
ref: RP830100 3 760140 903261



# NUTRICIÓN

## Gelatina para Insectos y Lagartos

Este soporte de madera para la gelatina fue diseñado para que los lagartos y otros insectos puedan acercarse, lamerla y nutrirse.

Su aspecto natural hace que las mascotas se sientan seguros y les incita a comer. Este soporte de madera se ajusta perfectamente a las gelatinas de la marca.



**Beetle Bar**  
ref: RP875910



3 760140 908143



**Beetle Bar en corcho**  
ref: RP440047



3 760309 962733



**Repti Moss Ball**  
ref: RP875932



3 760140 908259



« Alimenta y riega a los insectos, antes de distribuirlos »

### ■ Cricket Mix

**CRICKET MIX** se produce en Francia con salvado de trigo y varios cereales. Es un producto 100% natural. La alimentación de insectos (grillos, langostas migratorias, gusanos de la harina, gusanos morion, cucarachas) con Cricket Mix aumenta el valor nutricional (vitaminas y minerales). Este producto se puede utilizar en combinación con "Agua natural".

**Cricket Mix - 500 ml**  
ref: RP690550



3 760140 900949

### ■ Natural Water

**NATURAL WATER** es una gelatina diseñada para insectos, tarántulas, escorpiones, roedores y otros animales pequeños. Es posible agregar vitaminas y minerales a esta gelatina.

**Natural Water - 500 ml**  
ref: RP690551



3 760140 900963



Semillas para Germinar

■ Reptiseeds

- Perfecto para todas las tortugas mediterráneas y exóticas.
- Mezcla de semillas que genera una pradera genuina que cumple específicamente las necesidades nutricionales de las tortugas (ricas en fibras, vitaminas y minerales).
- Pack de 100 g para plantar en el jardín o en el terrario.
- Rica en fibras y fibras dietéticas

Valor Nutricional

Rica en aminoácidos esenciales y en minerales. Estas plantas también facilitan la digestión al tiempo que estimula la producción de bilis (sales de potasio, vitaminas C, K y P).

Instrucciones

Al aire libre: Un paquete de 100g debe extenderse sobre una superficie de 4 a 25 m², dependiendo de la densidad deseada. Las semillas se dan preferentemente en la primavera, pero en cualquier otro momento entre marzo y octubre también son adecuadas si el riego es regular. Verter las semillas sobre el suelo preparado.

En el vivero: Utilice preferiblemente con un sustrato como Repti Clay para facilitar la germinación de las semillas. Vierta agua sobre el sustrato para que sea absorbido. Las plantas húmedas necesitan tiempo para crecer. Durante los primeros 5 días, riegue una vez al día. Más tarde, humidificar sólo el sustrato. A continuación, puede regar con una mezcla de agua y fertilizante orgánico.

Composición

Trébol blanco, trébol carmesí, esparceta, alfalfa, arveja, diente de león, plátano, achicoria, amaranto, enredadera.

■ Tortoisemix

- Impulso a sus tortugas con una dieta 100 % natural
- Fórmula probada en una estructura de cría profesional.
- Fácil de usar: añadir agua, esperar 6 a 7 días y servir.
- Comprar varios platos, pudiendo organizar una rotación
- Rico en vitaminas A, C, B1, B2, B3, B9, C y E, minerales tales como calcio, fósforo, hierro y 8 aminoácidos esenciales

Contenido

Diente de león, trébol blanco (Trifolium repens), trébol carmesí, alfalfa, Vicia sativa y la achicoria



Reptiseeds Mix graines

para germinar ref: RP876032

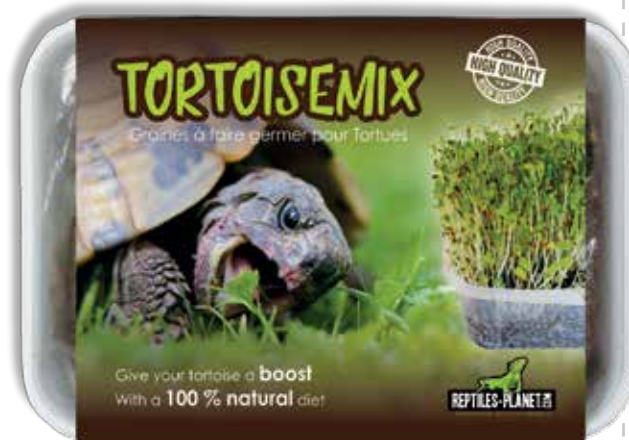

Tortoisemix MIX semillas para germinar

ref: RP876036





## ■ Pogomix

- Impulso a sus Pogonas con una dieta 100 % natural.
- Fórmula probada en una estructura de cría profesional.
- Fácil de usar: añadir agua, esperar 6 a 7 días y servir.
- Rico en vitaminas A, C , B1 , B2 , B3, B9 , C y E, minerales tales como calcio, fósforo, hierro y 8 aminoácidos esenciales.

### Contenido

Diente de león, trébol blanco (*Trifolium repens* ), trébol carmesí, alfalfa, alverjas y la achicoria.

### Pogomix MIX semillas para germinar

ref: RP876038



## ■ Iguanamix

- Impulso a sus Iguanas con una dieta 100 % natural.
- Fórmula probada en una estructura de cría profesional.
- Fácil de usar: añadir agua, esperar 6 a 7 días y servir
- Rica en minerales tales como calcio, fósforo y hierro, así como 8 aminoácidos esenciales y vitaminas A, C, B1, B2, B3, B9, C y E.

### Contenido

Diente de león, frijol mungo, trébol carmesí, alverjas y achicorias

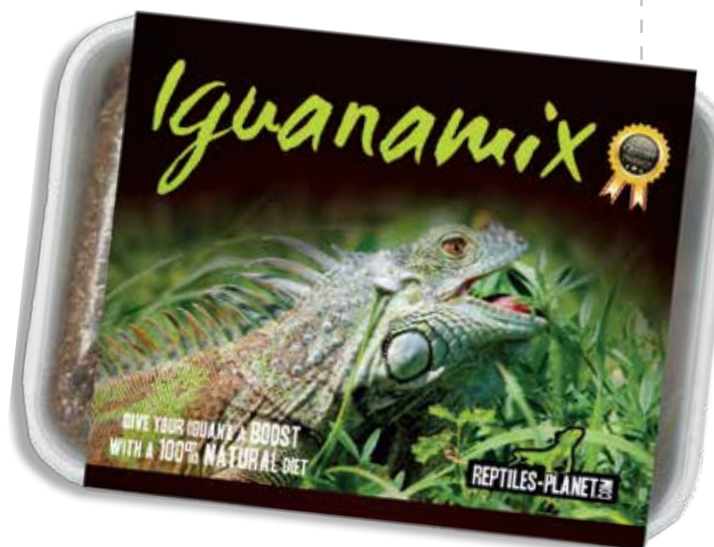

### Iguanamix MIX semillas para germinar

ref: RP876034



## ■ Natural extract

Los extractos de plantas naturales se pueden mezclar regularmente en la alimentación de lagartos y tortugas salvajes, o hierbas parcialmente silvestres. La osteofibrosis nutricional generalmente ocurre cuando los lagartos son alimentados con alimentos que tienen una mala relación calcio-fósforo (demasiado fósforo, muy poco calcio), pero también cuando la iluminación es inadecuada (UVB). Los veterinarios recomiendan alimentarse con alimentos que contengan Ca / P mayor o igual a 1,5 (es decir, al menos 1,5 veces más calcio que fósforo).

### Modo de empleo:

Uso del producto: comenzar con pequeñas cantidades para acostumbrar al lagarto o tortuga.

Posología: media cucharadita por ración de verduras varias veces a la semana.

### Ingredientes:

**Natural Extract para Tortuga:**  
Ingredientes 100% naturales sin procesar: plátano 40% (Ca / p > 3.50), diente de león 30% (Ca / p > 2.3), Opuntia 10%



*Suplementos que favorece la ingesta natural de calcio*

### Natural extract para Tortuga

ref : RP830160



# ESCONDITES

## Replicas

Los escondites son partes importantes del ambiente de un terrario. La ausencia de lugares para esconderse puede ser un motivo de estrés para los reptiles, que puede tener consecuencias graves. Los escondites deben estar disponibles tanto en

las regiones cálidas y frías del terrario. También deben estar adaptados al tamaño de los animales. Troncos huecos son los favoritos de los reptiles y encajan muy bien en un entorno de terrario natural



**Mons Mahale Cave**  
(25x5x13cm)LxLxH  
Ref. RP876178



4 701523 522838



**Mons Mandara Cave**  
(29x22x10cm)LxLxH  
Ref. RP876182



4 701523 522845



**Mons Mandara Cave**  
(40x10x25cm)LxLxH  
Ref. RP876172



4 701523 522807



**Mons Entoto**  
(11x4.5x4cm)LxLxH  
Ref. RP876174



4 701523 522814

Las rocas y las piedras son elementos esenciales en el entorno del terrario.  
Proporcionan más espacio para los reptiles donde tomar el sol o el calor por la piel.



**Mons Rif Rock**  
(19x13.5x14cm)LxLxH  
Ref. RP876188



4 701523 522869



**Mons Pirin Rock**  
(21,5x12,5x19cm)LxLxH  
Ref. RP876187



4 701523 522852



**Mons Nimba Rock**  
(28.5x13x18cm)LxLxH  
Ref. RP876186



6 900000 000250





**Waitomo Cave M**  
(15x14x9.5 cm)LxLxH  
Ref : RP875863



3 760309 960524



**Waitomo Cave L**  
(18x18x12 cm) LxLxH  
Ref : RP875865



3 760309 960531



**Waitomo Cave XL**  
(26x23x13 cm) LxLxH  
Ref : RP875861



3 760309 960517



**Napa Valley Stone L**  
(16x15x7cm)LxLxH  
Ref. RP876217



4 701523 522890



**Napa Valley Stone XL**  
(42x12x13cm)LxLxH  
Ref. RP876216



4 701523 522883



**Moai primitive statue**  
(8.5x8.5x20.5 cm) LxLxH  
Ref. RP876245



3 760309 960166



**Banyan Tree Root**  
(31x27x19cm) LxLxH  
Ref. RP876135



6 900000 000519



Replicas



**Gator Bones**  
ref: RP876128



3 760140 909362



El escondite de Gorilla Bones con forma de calavera, extremadamente realista que agregará personalidad al terrario. Se adapta a terrarios húmedos, desérticos y tropicales. Los lagartos y las serpientes apreciarán este escondite con múltiples entradas y acceso múltiple para reptiles.

**Gorilla Bones**  
ref: RP876126



3 760140 909355



**Cráneo de dinosaurio**  
(22 x 11 x 12.5 cm)  
ref: RP876151



6 900000 000601



**Sleeping Hollow Skull**  
(16 x 10 x 12 cm)  
ref: RP876147



6 900000 000106



**Cráneo de rinoceronte**  
(16 x 10 x 12 cm)  
ref: RP876149



6 900000 000595



**Cráneo de oveja**  
ref: RP876154



4 701523 523569



**Cráneo de pájaro**  
ref: RP876152



4 701523 523545



**Cráneo de cocodrilo Open**  
ref: RP876153



4 701523 523552

Escondites de plástico



**Gecko Nesting Cave M**  
(12x10.5x7.7 cm) LxLxH  
Ref. RP876179



3 760309 961088



**Gecko Nesting Cave L**  
(17.5x13.5x12 cm) LxLxH  
Ref. RP876181



3 760309 961095



**Gecko Nesting Cave XL**  
(20.5x15.5x16 cm) LxLxH  
Ref. RP876183



3 760309 962047



- Lugar para plántula
- Nido de huevos
- Un escondite seguro para dormir
- Ideal para gecko leopardo



**Cueva de plástico con cuenco M**  
(24,5x15x15 cm) LxLxH  
Ref. RP876257



3 760309 960364



**Cueva de plástico con cuenco S**  
(10x16.8x7cm) LxLxH  
Ref. RP876255



3 760309 960357



**Cueva de plástico Rock S**  
(12,8x10,5x5,3 cm) LxLxH  
Ref. RP876251



3 760309 960333

**Cueva de plástico Rock M**  
(19,5x15,6x7,8 cm) LxLxH  
Ref. RP876249



3 760309 960326



**Huevos de dinosaurio**  
(20x16x4,7 cm) LxLxH  
Ref. RP876262



3 760309 960319



**Baúl de plástico**  
19,2x134x6,4mm  
Ref : RP876262



3 760309 960340

# DECORACIÓN NATURAL

## Decoración de Fibra de Coco



### ■ Planting Background

El fondo del terrario es un fondo de fibra de coco 100% vegetal. Este material, desprovisto de hongos y parásitos, permite la escalada de pequeñas especies de reptiles. El Planting Backgroundf tiene nidos y galerías para insertar plantas naturales.

#### Planting Background

20 x 30 x 1 cm  
ref: RP890550



#### Planting Background

30 x 30 x 1 cm  
ref: RP890552



#### Planting Background

40 x 40 x 1 cm  
ref: RP890554



#### Planting Background

50 x 50 x 1 cm  
ref: RP890556



### ■ Hanging Basket

#### Hanging Basket S

7 x 5 cm

ref: RP890560



#### Hanging Basket M

9 x 7 cm

ref: RP890562



#### Hanging Basket L

13 x 10 cm

ref: RP890564



### ■ MOAI Primitive

La estatua Moai Primitive del Reptiles-Planet aportará carácter a tu vivero. Las piedras y rocas son elementos imprescindibles en la composición de un terrario para reptiles, proporcionan espacio de actividad y escondites.

#### MOAI Estatua

8,5 x 8,5 x 20,5 cm

ref: RP876245



### ■ Jungle Coco Background

Decoración de fondo en fibra de coco natural para fijar en la pared trasera del terrario.



#### Jungle Coco Background 30

(30 x 30 x 1 cm)

ref: RP440110



#### Jungle Coco Background 40

(40 x 40 x 1 cm)

ref: RP440115



#### Jungle Coco Background 50

(50 x 50 x 1 cm)

ref: RP440120



# PLANTAS ARTIFICIALES

Las plantas artificiales de Reptiles Planet son ideales para decorar el terrario. Ayudan a recrear un biotopo natural gracias a estructuras y hojas muy similares.

Fueron diseñados con realismo, estética y elegancia. Cada planta tiene una base de resina que reproduce fielmente la roca.

## Plantas del Desierto

### ■ Cactus

Los cactus son excelentes alternativas a las plantas naturales que a menudo son difíciles de mantener. También se pueden instalar en lugares donde las plantas naturales no podrían sobrevivir o crecer. Estas plantas artificiales son completamente inertes y no suponen ningún riesgo para los habitantes del terrario. Al ser imitaciones de gran calidad, son representaciones muy fieles de plantas reales.



**Mexican Elder Cactus**

(7 x 5 x 12 cm)  
ref: RP876194



6 900000 000311



**Ironwood Cactus**

(7 x 7 x 17 cm)  
ref: RP876198



6 900000 000335



**Golden Gilia Cactus**

(7 x 7 x 15.5 cm)  
ref: RP876200



6 900000 000342



**Red Maids Cactus**

(7 x 7 x 15.5 cm)  
ref: RP876196



6 900000 000328

Plantas Tropicales

■ Repti Exotic Plant

Las plantas artificiales de Reptiles Planet son ideales para complementar la decoración del terrario.

La gama Exotic Plants fue diseñada para reproducir fielmente plantas exóticas. Son una alternativa a las plantas reales, a menudo difíciles de mantener.

Altura máxima: 35 cm



**Musa basjoo  
Sieb**  
Ref. RP876024



**Phalaenopsis  
amabilis**  
Ref. RP876026



**Nephrolepis  
Cordifolia Presl**  
Ref. RP876022



■ Pembe Bush



**Pembe Bush  
(9x7x30 cm)**  
Ref. RP876252



■ Pacaya Bush



**Pacaya Bush  
(18x14x19.8 cm)**  
Ref. RP876246



■ Australian Bush



**Australian Bush  
(8x7x34 cm)**  
Ref. RP876250



■ Red Anthurium Plant



**Red Anthurium Plant  
33 cm sur socle**  
Ref. RP876277



■ Nepenthes carnívoro



**Nepenthes  
carnívoro  
(Vara de 76 cm)**  
Ref. RP872014



■ Repti Exotic Vine Kali



**Repti Exotic  
Vine Kali 100  
cm x 20 cm**  
Ref. RP872012





ref: RP876029



4 753697 520165

■ **Repti Exotic Plant  
Philodendron**



ref: RP876027



4 753697 520158

■ **Repti Exotic Plant  
Cala**



ref: RP876253



6 924795 253172

■ **Jungle Liana  
(1m - Liana artificial)**



■ **Jungle Vine**



**Amazon**

ref: RP876254



3 760140 910290



**Congo**

ref: RP876256



3 760140 910306



**Seringeti**

ref: RP876258



3 760140 910313



**Cruise**

ref: RP876260



3 760140 910320

**Plantas del Desierto**



■ **Green Succulent  
Aeonium 11 cm**

**Green succulent Aeonium 11 cm**

ref: RP876275



3 760309 960456



■ **Red desert succulent  
15 cm**

**Red desert succulent 15 cm**

ref: RP876273



3 760309 960449

# BEBEDEROS & COMEDEROS

## ■ Stone Age Serie Dish



**XS**  
(11 x 2.5 x 0.9 cm)  
ref: RP876212



6 900000 000403



**S**  
(14 x 3 x 11 cm)  
ref: RP876210



6 900000 000397



**M**  
(16.5 x 2.5 x 12.5 cm)  
ref: RP876206



6 900000 000373



**L**  
(17.5 x 3.5 x 14 cm)  
ref: RP876204



6 900000 000366



**XL**  
(17 x 7.5 x 21 cm)  
ref: RP876208



6 900000 000380

La gama Stone Age y Repti Dish Ponds imitan perfectamente las rocas y se mezclan perfectamente con el entorno natural del terrario. El interior es liso para facilitar la limpieza y así prevenir el crecimiento de bacterias. La resina utilizada en la fabricación es de calidad alimentaria. Por tanto, el cuenco se puede utilizar como bebedero o comedero. El peso evita que los animales lo dejen caer.

## ■ Repti Dish Deep



**M** (12 x 11.5 x 8cm)  
ref: RP876219



**XXL** (24 x 22 x 20cm)  
ref: RP876231



**XS** (6 x 1 x 4cm)  
ref: RP876220



6 900000 000441



**S** (10 x 3 x 7cm)  
ref: RP876222



6 900000 000458



**M** (12 x 3 x 11.5cm)  
ref: RP876218



6 900000 000441



**L** (14 x 4 x 11cm)  
ref: RP876224



6 900000 000465



**XL** (18 x 4 x 15cm)  
ref: RP876226



6 900000 000472



**XXL** (24 x 4 x 20cm)  
ref: RP876228



6 900000 000489



■ Fuente forestal de agua potable

ref: RP876241



■ Bebedero para Tortuga



Bebedero M  
(16 x 10 x 2 cm)  
ref: RP876233



■ Forest Bowl

(8.2 x 8 x 2.5 cm)  
ref: RP876243



■ Forest Dish



Forest Dish L  
(14.5 x 12.5 x 3 cm)  
ref: RP876237



Forest Dish M  
(14 x 11.5 x 2.5 cm)  
ref: RP876235



Forest Dish XS  
(7.5 x 8.5 x 3 cm)  
ref: RP876239





■ **Comedero de plástico negro**



**Comedero Plástico Negro L**  
(13.5x9.5x3.8 cm)LxLxH  
Ref. RP876271



**Comedero Plástico Negro M**  
(9.8x7.5x2.8 cm)LxLxH  
Ref. RP876269



**Comedero Plástico Negro S**  
(7x1x5x2 cm)LxLxH  
Ref. RP876267



■ **Comedero de cerámica blanco**

8x4x1.5cm  
Ref. RP876279



■ **Comedero para gusanos de harina de cerámica blanca**



8x4x1.5cm  
Ref. RP876281



■ **Bebedero Plástico**

**Bebedero Plástico Verde M**  
(10x5x1,1cm)LxLxH  
Ref. RP876265



**Bebedero Plástico Verde L**  
(15x7,5x1,4 cm)  
LxLxH  
Ref. RP876263



■ **Bebedero Plástico Redondo**



**Bebedero Plástico Redondo M**  
(8,1x6x1,1 cm)LxLxH  
Ref. RP876261



**Bebedero Plástico Redondo L**  
(16,6x12,2x1,8 cm)LxLxH  
Ref. RP876259



### ■ Comedero para reptiles

Este comedero te permitirá alimentar de forma segura a reptiles y anfibios con gusanos de la harina, búfalos o morios. La superficie interior lisa y el borde evitan la propagación de gusanos en el terrario. La parte superior es extraíble.



(11.5 x 8.5 x 4 cm)  
ref: RP876176



6 900000 000038

### ■ Cricket Feeder

El dispensador de alimentador de grillos Reptiles-Planet es una herramienta conveniente y fácil de usar para alimentar reptiles y anfibios con insectos.



(9 x 9 x 10.5 cm)  
ref: RP876180



6 900000 000052



# PINZAS & GANCHOS

## ■ Pinza Protect



63 cm

ref: RP890000



100 cm

ref: RP890005



## ■ Pinza Plegable Protect



130 cm

ref: RP890025



150 cm

ref: RP890030



## ■ Guantes de Protección

- Guantes de protección para manejar con seguridad a sus reptiles
- El cuero grueso protege las manos de arañazos y mordeduras de animales agresivos.
- Tamaño: 40 cm



## ■ Gancho para Serpientes Deluxe



40 cm

ref: RP890085



60 cm

ref: RP890090



96 cm

ref: RP890095



Guantes Reptiles

ref: RP890060





### ■ Gancho Telescópico Deluxe

Este gancho de aluminio representa la última tecnología en ganchos de serpiente. Extendido, mide 1 m, pero cuando está cerrado mide solo 45 cm. Los bomberos suelen utilizar este gancho porque puede almacenarse de forma segura en el vehículo.



Telescópico  
ref: RP890065



### ■ Gancho de fijación

El Anzuelo Reptiles-Planet es un objeto indispensable para los propietarios de serpientes venenosas, especialmente en caso de fuga. Es simple y fácil de usar. Su punta de goma permite inmovilizar una serpiente en fuga colocando el gancho detrás de la cabeza. Una vez que la serpiente está sujeta al suelo, el extremo inferior del anzuelo debe mantenerse firmemente en su lugar para que la serpiente no pueda girar y morder.



Gancho de fijación para serpientes venenosas  
100 cm  
ref: RP890098



### ■ Pinzas y tijeras

Este accesorio es indispensable para la alimentación de reptiles de mascotas o para la eliminación de desechos sin causar estrés. Durante la alimentación, puede mantener su distancia de los animales, reduciendo así su nivel de estrés y al mismo tiempo estando seguro. Para alimentar a las pitones reales jóvenes, utilizamos pinzas de 30 o 38 cm de largo. Para alimentar espárragos grandes, lo mejor sería utilizar una pinza hemostática o un clip de 60 cm de largo. Los hemostáticos son utilizados principalmente por criadores profesionales.



12.5 cm

ref: RP890100



20.5 cm

ref: RP890105



25 cm

ref: RP890115



30 cm

ref: RP890125



38 cm

ref: RP890135



45 cm

ref: RP890140



60 cm

ref: RP890150



### ■ Trampa para insectos

Dar de comer a los lagartos sin oler los insectos.

ref: RP890071



### ■ Gancho Python extraíble 100 cm

Este gancho es una innovación porque te permite manejar una pitón o una pitón sin dañarla. El gancho de «doble alambre» proporciona un mejor soporte para el animal. Este gancho está hecho de aluminio y se puede sujetar con las dos manos, una en cada espuma. Aunque extraíble, es extremadamente sólido.



« Gancho resistente »

Ref: RP890067



8 960015 631427



### ■ Pinza de alimentación en ángulo de 25 cm

Las pinzas en ángulo facilitan la sujeción de la presa como alimento o desechos durante la limpieza.



Ref: RP890120



3 760140 902103



### ■ Gancho serpiente compacto 60 cm

Le permite atrapar serpientes sin mutilarlas. Fabricado con fibra de vidrio, es ligero pero resistente. Puede soportar el peso de una Elaphe adulta o una pitón esférica de 60-40 cm.



Ref : RP890063



8 960015 631410

### ■ Pinza de alimentación en ángulo

20,5 cm

Ref : RP890110



3 760140 902080



### ■ Gancho serpiente telescópico 60 cm

Le permite atrapar serpientes de forma segura. Compacto y robusto. No es un gadget, sino una verdadera herramienta de restricción.

Ref : RP890061



8 960015 631403



## ■ Pinky Pump

Jeringa de alimentación para serpientes bebé

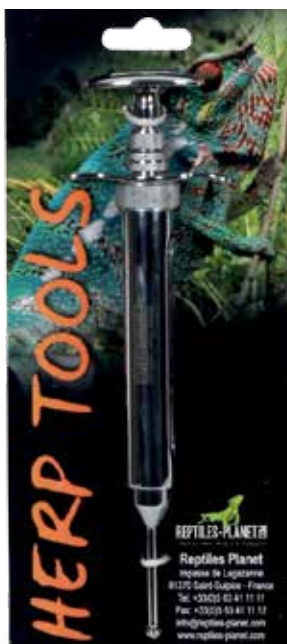

### PINKY PUMP

Pinky Pump fue inventado por criadores profesionales que estaban cansados de hacer mezclas para alimentar a las serpientes bebés que se niegan a comer. Inserte un ratón en la jeringa de Pinky Pump y la serpiente podrá alimentarse directamente. La jeringa limita la probabilidad de regurgitación en las serpientes bebés, lo que reduce el nivel de estrés.

La parte de vidrio de Pinky Pump puede romperse con el uso. La pieza está disponible por separado.

### Pinky Pump

(Jeringa de alimentación)

ref: RP890160



## ■ Vidrio de repuesto para Pinky Pump



Vidrio de repuesto para Pinky Pump  
Ref : RP890165



## ■ Pala de arena y sustrato

Esta pala te permitirá limpiar la arena del terrario de forma rápida y eficaz. El perfil ancho y plano permite un fácil acceso a las esquinas. El tamiz está calculado para dejar pasar la arena, pero no los excrementos.



Ref. RP890064



## ■ Pinzas hemostáticas curvas (hemostat)

25 cm

Ref : RP890170



40 cm

Ref : RP890175



Las pinzas de tijeras curvas son muy útiles y tienen diversos usos, como alimentación, cuidados diversos, recogida de plántulas y heces en el terrario.

Los hemostáticos son especialmente populares entre los criadores profesionales.



## ■ Bolsa de herramientas herpetológica mediana

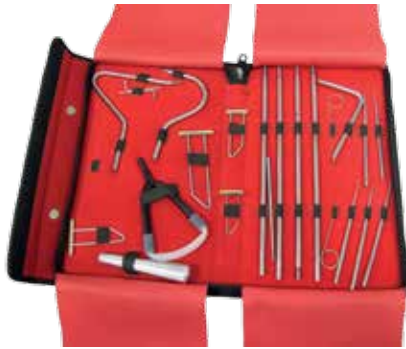

Ref: RP890185



8 960015 631441

Esta bolsa herpetóloga es compacta y contiene todo lo necesario para el mantenimiento y contención de serpientes. Los ganchos de retención y el «gancho de sujeción» están en 5 partes para atornillar y son muy robustos cuando están ensamblados. También hay varios abridores de boca y sondas sexuales.

## ■ Bolsa de herramientas herpetológica

El bolso del herpetólogo es perfecto para paseos por la naturaleza. En casa, permite todos los accesorios en un lugar compacto y organizado. Contiene una pinza de compresión plegable, dos ganchos, dos pinzas de alimentación, una pinza de tijera y una jeringa de bomba meñique y accesorios.



Bolsa herpetológica

Ref : RP890180



3 760140 902226

## ■ Aguja de sonda

Estas agujas de sonda de acero inoxidable encajan perfectamente en las jeringas estándar que se venden en las farmacias. Diseñado para las necesidades comerciales, ya que no existe equivalente en el mercado para hacer que los reptiles enfermos ingieran drogas. Ayudan a enviar el medicamento al tracto digestivo y, por lo tanto, previenen la regurgitación. Estas agujas que se venden en juegos de tres también se pueden utilizar para pájaros u otros pequeños mamíferos. Relación calidad / precio excepcional.



Conjunto de 3 agujas / sondas

Ref : RP540035



3 760140 902691

## ■ Conjunto de 4 abridores de boca de serpiente

Ref : RP890177



8 960015 631458

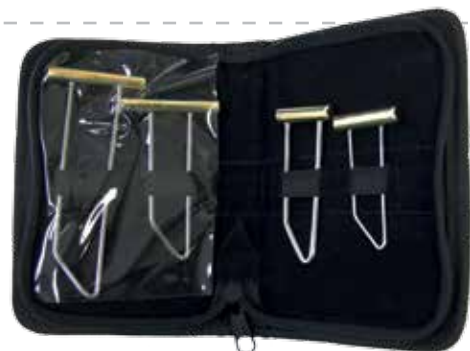



■ **Conjunto de sondas de sexado de serpientes**

Juego de 3, 5 y 6 sondas de sexado de diferentes diámetros. Estos kits permiten sexar serpientes de todos los tamaños. Las sondas se venden en un estuche de cuero sintético con una correa para sujetar al cinturón.

**Kit 3 sondas de sexado de serpientes bebés**

ref: RP890075



3 760140 902011

**Kit 5 sondas de sexado de serpientes medianas a grandes**

ref: RP890080



3 760140 902028

**Kit 6 sondas de sexado de serpientes pequeñas a grandes**

ref: RP890070



3 760140 902004





# CATÁLOGO EXOTERRA



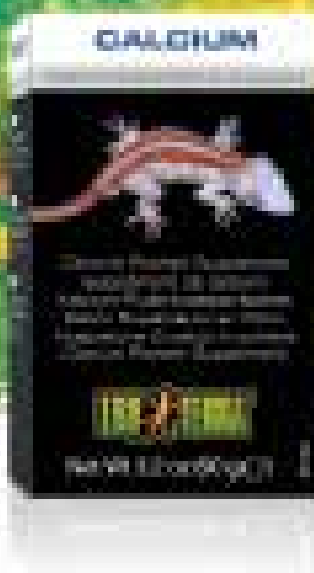

### Calcium Suplemento en polvo

- Contiene los elementos esenciales para un adecuado metabolismo del calcio
- Libre de fósforo
- Polvo ultrafino
- Para reptiles y anfibios

La deficiencia de calcio es el mayor problema alimenticio de reptiles y anfibios en cautiverio. Exo Terra Calcio Suplemento en Polvo contiene altos niveles de calcio para ayudar asegurar una salud a largo plazo.

**PT1850** Calcium Powder Supplement 40g

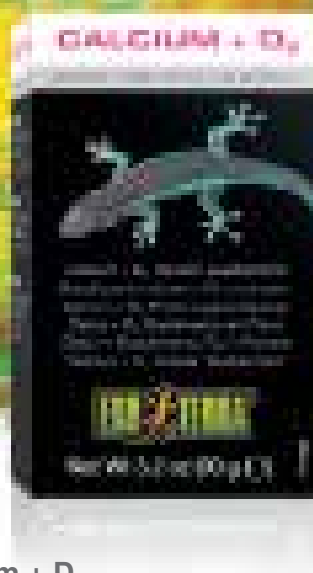

### Calcium + D<sub>3</sub> Suplemento en polvo

- Contiene los elementos esenciales para un adecuado metabolismo del calcio
- Libre de fósforo
- Polvo ultrafino
- Para reptiles y anfibios

La deficiencia de calcio es el mayor problema alimenticio de reptiles en cautiverio. Exo Terra Calcio + D3 Suplemento en Polvo contiene altos niveles de calcio libre de fósforo, como también una cantidad balanceada de vitamina D3 para una óptima absorción del calcio y para ayudar asegurar una salud a largo plazo. La vitamina D3 ayuda a una apropiada absorción del calcio y es vital para reptiles en cautiverio no expuestos a luz solar natural o luz ultravioleta.

**PT1855** Calcium + D<sub>3</sub> Powder Supplement 40g



### Multi Vitamin Suplemento en polvo

- Vitamina A de beta caroteno
- Contiene todos los amino ácidos esenciales
- Perfectamente balanceados elementos trazas, minerales, amino ácidos y vitaminas
- Estimula el crecimiento, reproducción y otras funciones vitales del cuerpo

La mayoría de los reptiles y anfibios son incapaces de obtener las vitaminas esenciales y minerales trazas que ellos requieren de su dieta en cautiverio. Exo Terra Multivitaminas Suplemento en Polvo es formulado para alcanzar la necesidades nutricionales de reptiles y anfibios en conjunto con su dieta diaria. Este contiene los niveles precisos de vitaminas, amino ácidos y elementos trazas que son esenciales para la producción de energía, crecimiento, reproducción y muchas otras funciones fisiológicas.

**PT1860** Multi Vitamin Powder Supplement 30g

# Suplementos

Para garantizar una ingesta suficiente de vitaminas y minerales, Exo Terra ha desarrollado una serie de suplementos líquidos que se pueden agregar fácilmente al agua potable de reptiles y anfibios. Los suplementos líquidos son fácilmente absorbidos por los animales y no tienen ningún efecto sobre el sabor del agua. Estos fluidos son ideales para los niveles de reemplazo de minerales (electrolitos) bajo estrés y durante la reproducción.

## Calcium

Suplemento de calcio líquido

- Elimina el cloro y las cloraminas
- Neutraliza metales pesados
- Repone los niveles de calcio
- Previene la hipocalcemia

PT1971 Calcium 100 ml



El tratamiento químico del agua, que lo hace adecuado para el consumo humano, deja residuos tóxicos de cloro y cloramina en el agua. Pequeños rastros de metales tóxicos también hacen que el agua del grifo sea insegura para reptiles y anfibios. Siempre trate el agua del grifo con un acondicionador de agua de calcio potable. Exo Terra contiene altos niveles de calcio. La deficiencia de calcio es el principal problema dietético de los reptiles y anfibios cautivos.

## Mistimize

Acondicionador de agua nebulizada

- Elimina el cloro y la cloramina
- Neutraliza metales pesados
- Antiadherente
- Gecko y Anole seguros



PT1980 Mistimize 30 ml



El tratamiento químico del agua del grifo, adecuado para el consumo humano, deja residuos tóxicos de cloro y cloramina en el agua. Pequeños rastros de metales tóxicos hacen que el agua corriente no sea adecuada para reptiles y anfibios. Siempre trate el agua del grifo con el acondicionador de agua Mistimize. No se han agregado otras sustancias para eliminar los residuos blancos en el vidrio o las plantas del terrario. A diferencia de otros acondicionadores de agua que contienen extractos de hierbas, Mistimize no interfiere con el funcionamiento adecuado de ciertas estructuras complejas de los dedos y la cola del reptil (por ejemplo, Geckos y Anoles) cuando se rocía sobre las superficies de la casa.

## Terrario de Vidrio

Hábitat avanzado de reptiles.

- Completamente en vidrio
- Puertas en el frente
- Parte superior extraíble
- Rejilla de ventilación individual
- Cerraduras para evitar fugas
- Cubierta de malla de alambre totalmente ventilada
- Fondo elevado para facilitar el montaje de la placa calefactora
- Hasta diez pases de alambre
- Fondo de roca natural
- Superficie profunda y amplia
- Ventana frontal fija y alta para capas de sustrato gruesas o para una sección acuática

El Terrario de vidrio Exo Terra es la vivienda ideal para reptiles o anfibios diseñada por herpetólogos europeos. Abrir las puertas delanteras permite un fácil acceso para mantenimiento y energía. La cerradura especialmente diseñada evitará fugas y las puertas se pueden abrir por separado. La pantalla superior totalmente ventilada permite la penetración de UVB e infrarrojos, y es completamente extraíble para facilitar el acceso para la decoración o la limpieza. En la parte posterior de la cubierta de la pantalla hay 5 entradas para cables o tubos a cada lado para instalar piedras de calentamiento, cascadas, sensores, etc. dentro del terrario. En la parte inferior tiene un labio para permitir un fácil montaje de la placa calefactora. La ventana frontal extra alta es ideal para capas gruesas de sustratos (perforar reptiles), partes acuáticas (paludarium) o para montar una madriguera de reptiles Exo Terra. El fondo natural es del mismo color que todas las demás decoraciones de Exo Terra (bebederos, cascadas, piedras de calefacción, etc.) y proporciona una dimensión adicional para la escalada.



### Sistema de Ventilación Simple

*El sistema de ventilación patentado proporciona una ventilación óptima y mantiene el frente de vidrio libre de humedad.*  
(US PAT# 7,481,183)



www.exo-terra.com



## Nano

Largo/ Alto

**PT2599** Natural Terrarium Nano - Wide \* 20 x 20 x 20 cm (WxDxH)

**PT2638** Tampa p/Terrário PT2599

*El terrario es sin duda el aspecto más importante en el mantenimiento exitoso de reptiles y anfibios. Muchas especies tienen necesidades diferentes, por lo que es esencial un terrario versátil y fácilmente adaptable. Con el fin de satisfacer las necesidades de los herpetólogos y, lo que es más importante, las necesidades de reptiles y anfibios, Exo Terra ha desarrollado una amplia gama de terrarios, cada uno con sus propias características específicas. Todos nuestros terrarios se pueden usar en una variedad de aplicaciones y ensamblajes; desde alojamiento temporal hasta un terrario natural de alta calidad.*

¡CON DOS PUERTAS  
PARA PREVENIR LA ESCAPE!



## Mini

Largo / Alto

**PT2602** Natural Terrarium Mini - Tall 30 x 30 x 45 cm (WxDxH)

**PT2615** Tapa para PT2600 - PT2602

## Small

Largo / Alto

**PT2616** Tapa para PT2605 - PT2607



Ventilación frontal de vidrio



Fondo impermeable



Canalón ligeramente elevado

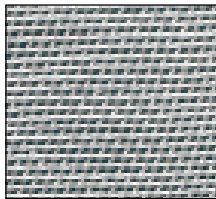

Malla ultra fina de acero inoxidable



Fácil cierre para evitar fugas.



Cierre fácil para cerrar la cubierta de la red.



Fácil bloqueo para evitar fugas a través de pasajes de alambre



Dos ranuras profundas en la parte posterior facilitan ocultar los cables o tubos.



Hecha a medida da Tapa Compact Top Canopy (opcional)



Higrómetro, termómetro o PT2477 - PT2472 - PT2470 combinados (opcional)



Solapa PT 2620 para evitar accesos no deseados (opcional)



Soporta luz de techo (opcional)

**EXO TERRA®**

www.exo-terra.com



## Medium

Médio Largo/ Alto / Extra-Alto

**PT2612** Natural Terrarium Medium - Tall 60 x 45 x 60 cm (WxDxH)

**PT2608** Natural Terrarium Medium - X-Tall 60 x 45 x 90 cm (WxDxH)

**PT2606** Natural Terrarium Medium - Wide 45 x 45 x 90 cm (WxDxH)

**PT2617** Tampa para PT2610 - PT2612

## Large

Grande Largo/ Alto / Extra-Alto

**PT2609** Natural Terrarium Large - X-Tall 90 x 45 x 90 cm (WxDxH)

**PT2611** Natural Terrarium Large - Low 90 x 45 x 30 cm (WxDxH)



[www.exo-terra.com](http://www.exo-terra.com)

PT2595 Terrario de Vidrio Paludarium

30 x 30 x 60 cm

Ventilación en la ventana delantera - Puertas dobles (evita fugas) - Combinación de acua-terrario (fondo impermeable extra profundo) - Estructura inferior elevada para la estera térmica - Malla de acero de alta calidad para una ventilación óptima y penetración de UVB - Puerta con cerradura / seguridad - Áreas para cables y tubos - Fondo incluido - Corte en la parte inferior para cables y tubos.



## Terrario Paludarium

Terrario Paludarium es un habitat semiacuatico que reproduce un bosque tropical, pantano o arroyo y puede albergar especies acuaticas y terrestres, tanto animales como plantas.

Un paludary combina lo mejor de ambos mundos, la parte inferior tiene un vidrio inferior frontal extra alto, lo que proporciona un nivel de agua más alto y un volumen de agua más alto en comparación con terrarios comunes. Esto permite incorporar una parte sustancial de agua que permite el mantenimiento de animales y plantas acuaticas.

El espacio Paludarium consta de 3 zonas diferenciadas:

### Zona Terrestre

La zona terrestre es una área de tierra con plantas, árboles, arbustos y rocas.

### Zona Ribera

La zona ribereña o la ribera del río es la interfaz entre la tierra y el agua. Está habitada por reptiles y anfibios semiacuáticos.

### Zona Acuática

La zona acuática puede ser un arroyo, una laguna o incluso un lago, hogar de tortugas, anfibios acuaticos, peces y laugostines de agua dulce.

## Habitat Kit Rainforest

Kit completo de iniciación del terrario de la jungla

PT2660 Habitat Kit Rainforest \* Pequeño 30 x 30 x 45 mm

Terrario de Vidrio da Exo Terra - Tapa Compact Top - Higrómetro - Termómetro - Fondo de Roca - Bebedero Pequeño - Sustrato de Plantación - Planta de Jungla Croton - Planta de Jungla Amapallo - Liana de Jungla Mediana - Feto de Jungla Pequeña - Manual de Instrucciones.

El kit Small Habitat es ideal para: pequeñas especies de serpientes, lagartos y geckos como Anolis carolinensis, Anolis sagrei, Rhampholeon brevicaudatus, Holaspis guentheri, Takydromus sexlineatus, Phelsuma laticauda, Hemidactylus frenatus, Lygodactylus luteopictoria, scateopictoria, luteopictoria Hyla cinerea, etc. También es conveniente para albergar temporalmente animales juveniles de especies más grandes.





## Crested Gecko Terrarium

Kit Habitat Gecko cresta

- Todo el terrario de cristal
- Puertas frontales dobles para acceso abierto.
- Ventilación frontal simple
- Malla de alambre completa para mayor ventilación.
- Incluye todos los artículos de decoración necesarios.
- Fondo de vista natural del bosque
- Adorno multifuncional: nuevo alimentador de tótems caledonios y fuente para beber
- Helecho decorativo Asplenium
- Incluye sistema de iluminación LED diurno y nocturno (la versión estadounidense del kit pequeño Gecko Crestado PT3778 no incluye sistema de iluminación LED)
- Termómetro analógico e higrómetro
- Sustrato de plantación del suelo

**PT3778** Crested Gecko Terrarium 30 x 30 x 45 cm

**PT3779** Crested Gecko Terrarium 45 x 45 x 60 cm



## Flextray

Una bandeja impermeable multipropósito para Flexarium.

Exo Terra Flextray se puede usar para contener sustratos y / o contener líquidos dentro de Flexarium (disponible en modelos verticales y horizontales).

**PT2570 Flextray A para usar con Flexarium (vertical)** 36.8 x 36.8 x 12.7 cm

**PT2571 Flextray B para usar con Flexarium (horizontal)** 36.8 x 63.5 x 12.7 cm

**PT2573 Flextray D para usar con Flexarium 38 (horizontal) y 65 & 100 (vertical)** 41.9 x 76.2 x 12.7 cm

**PT2574 Flextray E para usar con Flexarium 65 (horizontal)** 76.2 x 76.2 x 12.7 cm

**PT2575 Flextray F para usar con Flexarium 100 (horizontal)** 41.9 x 121.9 x 12.7 cm

**PT2576 Flextray G para usar con Flexarium (plano)** 76.2 x 121.9 x 12.7 cm

**PT2577 Flextray H para usar con Flexarium (horizontal)** 76.2 x 182.8 x 12.7 cm



# Muebles

## Mueble de Terrario

- Compartimento de almacenamiento doble
- Estación de trabajo integrada
- El corte trasero proporciona un fácil acceso a los cables / equipos.
- Construcción robusta y duradera.

Robusto, duradero, los muebles de terrario Exo Terra son fáciles de montar y su apariencia lo hace ideal para cualquier sala de estar. Los muebles de estantería vienen con posicionadores para mantener el terrario en su lugar y con dos compartimentos de almacenamiento de alimentos y accesorios. La puerta del compartimento superior se abre hacia abajo, creando una mesa de trabajo conveniente y conveniente para la preparación de alimentos o el mantenimiento del terrario. La abertura en la parte trasera proporciona un fácil acceso para ocultar el cableado eléctrico o el equipo.



<b>PT2625</b>	Terrarium Cabinet *	Para PT2600 & PT2602	31 x 31 x 80 cm
<b>PT2627</b>	Terrarium Cabinet *	Para PT2605 & PT2607	46.5 x 46.5 x 80 cm
<b>PT2629</b>	Terrarium Cabinet *	Para PT2610 & PT2612 & PT2608	61.5 x 46.5 x 80 cm
<b>PT2631</b>	Terrarium Cabinet *	Para PT2613 & PT2614 & PT2609	92.5 x 47.5 x 83 cm

# Fondos

## Fondos de roca de terrario

- Aspecto de roca natural
- Fácil de cortar
- Aísla el terrario, crea una dimensión extra
- Para terrarios tropicales y desérticos
- Hecho de poliestireno negro no tóxico

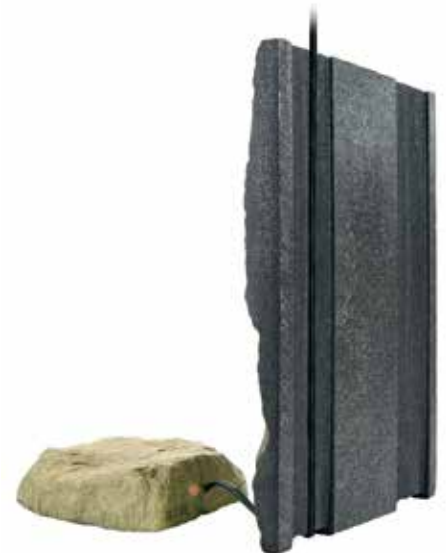

Los fondos de roca Exo Terra son fáciles de cortar y se ven increíblemente naturales. Ideal para que los reptiles escalen o simplemente para embellecer el aspecto natural del terrario, el fondo de roca Exo Terra es perfecto para crear un hábitat armonizado y tridimensional. Hecho de poliestireno negro y no blanco, que sería visible si se astillara o dañara accidentalmente, su color terroso le permite adaptarse a cualquier tipo de terrario, ya sea húmedo o seco. El poliestireno también contribuye al aislamiento del terrario. El fondo de roca Exo Terra tiene dos características, tiene recortes que permiten el paso y la ocultación de cables y tuberías y es adecuado para terrarios del desierto y terrarios tropicales. El fondo de roca Exo Terra se corta fácilmente y, por lo tanto, se adapta a cualquier terrario para cubrir el fondo de vidrio.

### Fondos Disponibles

<b>PT2950</b>	30 x 30 cm	Para PT2600
---------------	------------	-------------

Cortar fácilmente para adaptarse a cualquier terrario

# Cerradura

## Cerradura para puertas de vidrio de terrario

- Cerradura de repuesto para puertas de terrario de vidrio Exo Terra
- Permite un reemplazo rápido y fácil.

**PT2539** Cerradura de repuesto



### Termómetro



**PT2465** Thermometer

### Higrómetro



**PT2466** Hygrometer

### Termómetro



**PT2474** Thermometer

## Controlo Remoto Monsoon



**PT2496** Remote Control Monsoon RS400

**PT2500** Monsoon Water Filter

**PT2502** Monsoon Suction Cups



# Tapa Rejilla

Para Acuarios de cristal

- Fácil de instalar
- Rejilla de metal duradera
- Puertas corredizas
- Máxima penetración UV
- No requiere tornillos para su instalación

## Available Screen Covers:

PT2670 *	20 x 40 cm
PT2671 *	25 x 50 cm
PT2672 *	30 x 60 cm
PT2673 *	35 x 60 cm
PT2674 *	30 x 80 cm
PT2675 *	35 x 80 cm

## Tapa de red

PT2618	90 x 45 cm
--------	------------



La tapa Exo Terra es una forma fácil de instalar una cubierta en acuarios y tanques de vidrio. La puerta corrediza que cierra, permite la apertura del recinto de ese modo reduciendo el stress de los habitantes y el riesgo de escape. La fuerte pantalla de metal proporciona ventilación y permite la necesaria penetración de rayos UV para los reptiles e incluso los insectos alimento están seguros sin riesgo de escape.



# Faunarium

Terrario útil para muchos propósitos.

- Ideal para transportar animales desde terrarios o alimentos vivos
- Sirve como hogar temporal o para cuarentenas
- Puerta plástica transparente para fácil acceso
- Fácil de limpiar y desinfectar

PT2250	Faunarium *	180 x 110 x 125 mm
PT2255	Faunarium	230 x 155 x 170 mm
PT2260	Faunarium	300 x 195 x 205 mm
PT2265	Faunarium	370 x 220 x 250 mm
PT2300	Faunarium	360 x 210 x 160 mm



# Cricket Pen

Sala de espera con tubos dispensadores

- Kit completo de cuidado para grillos
- Extraíble, tapa con buena ventilación
- Fácil dispensador de grillos
- Incluye alimentador de grillos y tazón para agua
- Permite la alimentación de grillos limpia y ordenada

Exo Terra Cricket Pen es ideal para mantener y suministrar grillos vivos. Los grillos trepan fácilmente en los tubos cuadrados, que ofrecen un escondite para ellos. Estos tubos sirven como herramientas para un fácil suministro de los grillos. Tire suavemente de un tubo, agitar unos pocos grillos en el terrario o alimentador y reemplace el tubo en la Cricket Pen. Los tubos permanecen en su posición cuando se retira la tapa, permitiendo el fácil acceso y menores posibilidades que escapen los grillos.

PT2285	Cricket Pen	18 x 14 x 11 cm
PT2287	Cricket Pen	30 x 20,5 x 19,5 cm
PT2288	Cricket Pen Replacement	espumas - 2 unidades



Fuente de Iluminación	UVB	UVA	Visión	Infrarrojo
Sun Glo		*	**	**
Sun Glo Spot		*	**	**
Sun Glo Tight Beam		*	**	***
Sun Glo Halogen		*	***	***
Night Glo			*	***
Heat Glo			*	***
Solar Glo	***	***	***	***
Repti Glo 2.0	*	**	***	*
Repti Glo 5.0	**	***	**	*
Repti Glo 10.0	***	***	**	*

## Iluminación

Sin la energía del sol, toda la vida en la tierra dejaría de existir. Es por la energía del sol que todas las fuerzas de la vida son dirigidas. Sin él, nuestro planeta irradiaría rápidamente en poco tiempo, acabando con todas las formas de vida.

Aunque la luz es mucho más compleja, solo hay tres facetas de la luz que son importantes para el mantenimiento de los reptiles: la luz ultravioleta, la luz infrarroja y la luz visible. Para crear artificialmente estos tres aspectos biológicos de la luz solar, Exo Terra ha desarrollado una variedad de luces especiales. Los reptiles requieren una iluminación adecuada y de alta calidad para satisfacer ciertas necesidades metabólicas diferentes.

Como es casi imposible dar cabida a todas estas necesidades en una sola fuente de luz, en la mayoría de los casos se requiere una combinación de diferentes tipos de iluminación. La tabla de la derecha le ayuda a crear y elegir la iluminación adecuada.

# Iluminación



[www.exo-terra.com](http://www.exo-terra.com)

# Vapor de Mercurio Auto-Balastreado

La lámpara Exo Terra Sun Glo simula el sol y es la solución a uno de los aspectos más importantes del mantenimiento de reptiles y anfibios, proporcionando los beneficios de la luz solar natural. El equilibrio adecuado de luz ultravioleta (incluyendo UVA y UVB), luz infrarroja y visual (calor) en una lámpara "fácil de instalar" hace que Exo Terra Sun Glo sea la elección de los criadores profesionales. Sun Glo es una luz de espectro completo con picos cuidadosamente ajustados para garantizar el apetito, la actividad, los colores brillantes y la absorción de calcio por la producción de vitamina D3, y sobre todo para prevenir la enfermedad metabólica ósea. Exo Terra Sun Glo Solar está disponible en dos voltajes, 125 W y 160 W. Exo Terra decidió no desarrollar lámparas de bajo voltaje porque simplemente no generan suficiente calor para que los balastos funcionen correctamente, lo que los hace inestables e inseguro.

## Sun Glo Halogen Spot

Lámpara de Halógena de Luz Diurna

- Se adapta a las cubiertas superiores dobles Exo Terra
- Muy eficientes en energía
- Diseño compacto (Fit GU-10)
- Color temperatura de 4750K
- Enriquece la coloración animal
- Estimula el comportamiento reproductor por medio de los rayos UVA

La lámpara halógena Exo Terra Sun Glo Daylight es una lámpara halógena de amplio espectro diseñada para emitir una luz más natural. El halógeno emite una mayor cantidad de rayos UVA, lo que contribuye al bienestar fisiológico de los reptiles. También ofrece un alto nivel de penetración infrarroja para una termorregulación óptima.



Sun Glo Halogen Daylight Lamp  
**PT2180** 35W

## Halógeno

Las lámparas halógenas son, de hecho, una variación avanzada de la tecnología de lámparas incandescentes. Uno de los principales factores que acortan la vida de una lámpara incandescente es la evaporación del tungsteno en su interior. Al agregar una pequeña cantidad de gas halógeno (bromuro de metilo) a la lámpara, una reacción química elimina el tungsteno de la pared de vidrio y lo deposita nuevamente en el filamento, lo que prolonga la vida útil de la lámpara. Las temperaturas más altas de la iluminación halógena contribuyen a una luz más blanca, una mayor salida de luz y una mayor eficiencia.

## Daylight Basking Spot Nano

Calor y Luz del Día

- Excelente fuente de calor durante el día
- Crea un área para termorregulación
- Aumenta la temperatura del aire ambiente
- 25 W

Daylight Basking Spot Nano  
**PT2137** 25W



La lámpara Daylight Basking Spot Nano Lamp es una excelente fuente de calor diurno para terrarios pequeños. Ideal para crear un ciclo natural de gradientes de luz y temperatura para reptiles, anfibios e invertebrados pequeños o recién nacidos. Tiene un reflector incorporado que se puede dirigir a un área específica.

## Halogen Basking Spot

- Bombilla altamente eficiente en energía de espectro amplio de luz diurna
- Calor de penetración optimizado por incremento de los rayos infrarrojos
- Coloración enriquecida por medio de Neodimio
- Estimula el bienestar fisiológico del comportamiento reproductivo por medio de los rayos UVA
- Puede ser combinado con Night Heat Lamp o Infrared Basking Spot para ciclos de 24 horas

Halogen Basking Spot  
**PT2184** 150W



## Night Heat Lamp

- Simula la luz natural de la luna
- Es perfecta para la visión nocturna
- Suministra temperaturas de una noche tropical
- Estimula el comportamiento reproductivo de los anfibios y reptiles
- Se puede usar en conjunto con Repti Glo o Daytime Heat Lamp por un ciclo de 24 horas



Esta lámpara simula la luz natural de la luna que permite una visión nocturna sin interferir con el ciclo diurno y nocturno del animal. La luz emitida es azulada debido a un uso de vidrio color azul. El calor que genera es mínimo pero es suficiente para crear temperaturas de una noche tropical. El bajo voltaje de estas lámparas no interfiere con las bajas de temperatura de una noche natural.

### Night Heat Lamp

<b>PT2058</b>	100W
<b>PT2059</b>	150W

## Reptile Vision

- Estimula el apetito y la reproducción
- Mejora la percepción del animal de su entorno
- Mejora el comportamiento natural
- Dirigido a los 4 receptores en los ojos de los reptiles



El ojo de reptil es sensible a otras longitudes de onda dentro del espectro de la luz. Hasta ahora, las bombillas se han desarrollado hacia la visión humana. El espectro de la lámpara Exo Terra Reptile Vision se enfoca en esas longitudes de onda importantes para los reptiles. Como consecuencia de ello, los reptiles experimentarán una luz más brillante y percibirán más colores y por lo tanto, su entorno será más natural. La lámpara Exo Terra Reptile Vision ayudará a mejorar las condiciones de vida y el bienestar fisiológico de sus reptiles.

### Reptile Vision

<b>PT2345</b>	13W
<b>PT2346</b>	25W

## Daytime Heat Lamp

- Lámpara de amplio espectro para terrarios
- Genera gradientes caloríficos para la termo-regulación
- Aumenta la temperatura del aire
- Estimula el comportamiento reproductivo de los reptiles mediante luz ultravioleta "A"
- Se puede combinar con Night Heat Lamp o Infrared Basking Spot por un ciclo de 24 horas



Una lámpara diurna de neodimio de amplio espectro. El espectro es ideal para la fotosíntesis de las plantas y la luz ultravioleta "A" contribuye con el bienestar fisiológico de los reptiles. Otro factor importante es el calor emitido por esta bombilla para aumentar la temperatura ambiental del terrario.

### Daytime Heat Lamp

<b>PT2114</b>	A21/150W
---------------	----------

## Natural Light ION

- Elimina malos olores
- Purifica el aire del terrario
- Neutraliza las esporas de moho
- Crea un entorno saludable
- Tecnología innovadora de punta
- Alta producción de luz visible



La lámpara Exo Terra Natural Light Ion crea un entorno saludable para reptiles y anfibios en el terrario, al tiempo que reduce eficazmente los malos olores. La lámpara Exo Terra Natural Light Ion es una fuente de iluminación con un generador de iones negativos integrado. Los iones negativos eliminan los malos olores y contribuyen a regenerar y purificar el aire del terrario. Tanto las esporas del moho, como los hongos, el polvo y otras partículas nocivas en el aire, son eliminadas y neutralizadas por aglutinamiento. Se ha demostrado que los iones negativos también resultan beneficiosos para el bienestar fisiológico. Los altos niveles de iones negativos deseables se encuentran de forma natural en zonas costeras, montañas, desiertos, bosques, zonas fluviales y cascadas, así como en otros muchos lugares donde abundan anfibios y reptiles.

### Natural Light ION

<b>PT3785</b>	<b>PT3786</b>
15W	25W

# Luz Daylight LED Spot | 5W

Dispositivo de iluminación con altos niveles de luz visible

- LED de luz diurna de bajo consumo para usar con Exo Terra Reptile Dome Nano
- Perfecto para usar con terrarios Exo Terra Nano y Mini
- Altos niveles de luz visible
- Estimula el crecimiento de plantas vivas y musgos
- Mejora la percepción del medio ambiente por parte del animal
- Aumenta el color de animales y plantas.

Luz DayLight LED Spot Nano

PT2342 5W



## Light Bracket

Soporte de fijación para Light Dome

- Soporte colgante para Light Dome o Wire Light
- Fácil de ajustar
- Prolonga la duración de las bombillas
- Suspendede de forma segura la mayoría de las lámparas
- No daña el terrario



Adhesivo de fijación

- Pieza de repuesto para el Soporte de la lámpara Exo Terra
- Base de soporte adhesiva

Light Bracket

PT2223 Soporte

PT2229 Adhesivo

# Scorpion Light

Luz nocturna de bajo consumo

- Hace que los objetos fluorescentes brillen
- Ideal luz nocturna ultravioleta
- Permite que la temperatura nocturna descienda naturalmente
- Larga vida útil, bajo consumo de energía
- Incluye base de soporte autoadhesiva

Scorpion Light

PT2365 2W



# Luz LED Day & Night

Dispositivo de iluminación de bajo consumo y ahorro energético

- Iluminación diurna/nocturna práctica y energéticamente eficiente
- Ideal para reptiles y anfibios sin requisitos de UVB
- Permite el natural descenso de las temperaturas nocturnas
- Larga vida útil
- Incluye base de apoyo autoadhesiva

Luz LED Day & Night

PT2336 3W



# Reptile Dome Nano 10cm

Fijación con soporte

- Diseño elegante, funcional y ajustable, perfecto para usar con Nano y Mini Terrarios
- La cúpula de aluminio pulido aumenta significativamente la salida de luz, calor y UVB
- Ideal para usar con lámparas Nano (40W tipo A)
- Toma de cerámica resistente al calor
- El soporte autoadhesivo aumenta la seguridad

Luz Reptile Dome Nano

PT2362 10cm



# UVB

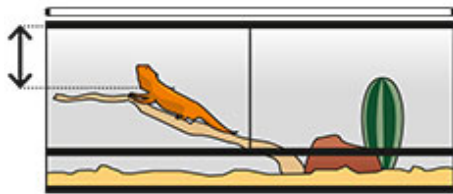

Exposición lineal de la iluminación UVB  
Iluminación uniforme

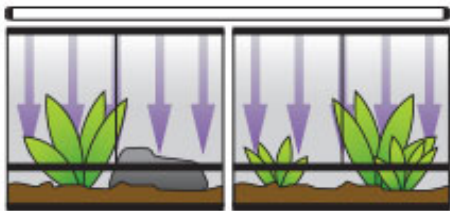

Los tamaños más grandes se pueden colocar  
en varios terrarios.

## Reptile UVB200

Lámpara UVB de alto Rendimiento

Exo Terra Reptile UVB200 emite el espectro UVB ideal para una fotosíntesis óptima de vitamina D3. La lámpara ha sido especialmente diseñada para simular las condiciones ideales para reptiles con requisitos de UV muy altos, por ejemplo, entornos desérticos. Reciben luz solar directa sin filtrar con altos niveles de UVB. La alta producción de vitamina D3 favorece la absorción de calcio y previene enfermedades metabólicas. La mayor penetración hace que esta lámpara sea la opción ideal para terrarios altos o con cubiertas de rejilla más densas.

- Ideal para reptiles del desierto con altos requisitos de rayos UV
- Los rayos UVB ayudan a prevenir la enfermedad ósea metabólica
- Ideal para paisajes desérticos
- Aumenta el índice de rendimiento de D3
- Aumenta la fotosíntesis de vitamina D3
- Maximiza la absorción de calcio
- Mayor distancia de penetración de UVB

### Reptile UVB200

PT2350	14W   38 cm
PT2353	25W   75 cm



## Reptile UVB150

Lámpara de terrario del desierto

Exo Terra Reptile UVB150 emite el espectro UVB ideal para una fotosíntesis óptima de vitamina D3. La lámpara ha sido especialmente diseñada para simular las condiciones ideales para reptiles con requisitos de UV muy altos, por ejemplo, entornos desérticos. Reciben luz solar directa sin filtrar con altos niveles de UVB. La alta producción de vitamina D3 favorece la absorción de calcio y previene enfermedades metabólicas. La mayor penetración hace que esta lámpara sea la opción ideal para terrarios altos o con cubiertas de rejilla más densas.

- Ideal para reptiles del desierto con altos requisitos de rayos UV
- Los rayos UVB ayudan a prevenir la enfermedad ósea metabólica
- Ideal para paisajes desérticos
- Aumenta el índice de rendimiento de D3
- Aumenta la fotosíntesis de vitamina D3
- Maximiza la absorción de calcio
- Mayor distancia de penetración de UVB

### Reptile UVB150

PT2394	14W   38 cm
--------	-------------



## Lámparas Fluorescentes

La característica más importante de una bombilla fluorescente es la capacidad de emitir suficiente luz UVB (ultravioleta B), es un componente de la luz solar, mientras que una lámpara incandescente solo emite cantidades muy pequeñas de luz UVA. Es imposible acomodar una alta emisión de luz visible con un alto rendimiento de luz ultravioleta (UV). Cuanto mayor sea la luz visible emitida, menor será la radiación UV y viceversa.

Otros factores a tener en cuenta: no todos los reptiles o animales de terrario necesitan la misma cantidad de radiación UVB: actividad nocturna en lugar de actividad diurna, condiciones geográficas y climáticas (excepto: bosques lluviosos contra desiertos). La distancia del bulbo al animal es igualmente importante.

Para los reptiles tropicales y subtropicales, las bombillas al 5% (Repti Glo 5.0) son perfectamente adecuadas, siempre que estén colocadas correctamente, reemplazadas cuando sea necesario y el número de horas de exposición suficiente. Entre 10 y 12 horas de exposición diaria es el nivel de exposición satisfactorio para la mayoría de las especies. Los animales que viven en desiertos, que son áreas con altos niveles de UVB, deben exponerse al 10% de los bulbos UVB (Repti Glo 10.0). También recomendamos Repti Glo 10.0 cuando la distancia entre la bombilla y el animal exceda los 30 cms (12 ") o cuando las bombillas se coloquen encima de una pantalla de ventilación densa. Repti Glo 2.0 emite luz UVB baja (2%), en la mayoría de los casos no es suficiente para la síntesis de vitamina D3. Cuanto mayor es la salida de UV, menor es la luz visual emitida. La luz también adquiere una apariencia azulada.

Se recomienda combinar una salida de UVB alta (Repti Glo 5.0 y 10.0) con una salida de luz visual muy alta (Repti Glo 2.0) para obtener resultados óptimos. Las bombillas fluorescentes no proporcionan suficiente calor. Además, se requiere una fuente de calor separada (por ejemplo, lámpara de calor incandescente).

## Lámparas Fluorescentes Compactas

La ventaja de la lámpara fluorescente compacta Exo Terra Repti Glo es su tamaño y el hecho de que es autobalastada. Un buje de tornillo regular es suficiente para que funcione. La forma de la bombilla espiral permite un montaje vertical u horizontal sin comprometer su funcionamiento.

## Repti 2.0

El Exo Terra Natural Light es una lámpara de espectro de luz diurna con una alta producción de luz visible y alto índice de reproducción cromática (CRI 98). Con su alta potencia de luz visible y la temperatura de color 6700 K, la lámpara para terrario Exo Terra Natural Light se recomienda como fuente general de luz para todos los tipos de terrarios. La gran salida de luz hace que este foco sea adecuado para terrarios plantados y es ideal para los animales con requisitos de UV más bajos, tales como serpientes, anfibios (ranas, sapos y salamandras) y animales nocturnos. Combine esta lámpara de espectro de luz diurna con Exo Terra Reptile UVB100, UVB150 o UVB200, dependiendo de los requerimientos UV del reptil, para intensificar las condiciones naturales de luz solar.

## Repti 5.0

El Exo Terra Reptil UVB100 emite niveles óptimos de UVB, similar a los ambientes con sombras tales como bosques lluviosos y otras localidades tropicales. Los reptiles que viven en esos hábitats reciben radiación UV moderada debido a las condiciones climatológicas (alta humedad, los cambios en el clima, etc) que impiden que la luz solar sin filtrar alcance a los reptiles. El alto índice de vitamina D3 garantiza el rendimiento de la fotosíntesis de vitamina D3 para ayudar a la absorción de calcio y prevenir enfermedades metabólicas.

## Repti 10.0

El Exo Terra Reptile UVB150 tiene una potencia UVB muy alta similar a la luz solar en los desiertos. Estos lugares reciben más luz solar directa, por lo tanto, los reptiles de desierto están más expuestos a radiaciones UV que cualquier otro tipo de reptil. Esta lámpara también se puede utilizar en terrarios con pantallas más densas para asegurar la penetración UVB suficiente. Las pantallas densas pueden filtrar hasta el 50% de los rayos UVB. El alto índice de vitamina D3 garantiza el rendimiento de la fotosíntesis de vitamina D3 para ayudar a la absorción de calcio y prevenir enfermedades metabólicas.

## Repti UVB200

El Exo Terra Reptile UVB200 emite el espectro UVB ideal para la fotosíntesis óptima de la vitamina D3. La bombilla de Reptile UVB200 está especialmente diseñada para simular las condiciones para reptiles con los requisitos de UV muy altos, por ejemplo en ambientes desérticos. Estas áreas reciben luz solar sin filtrar directa con altos niveles de UVB. La elevada producción de vitamina D3 resulta en un aumento del rendimiento de la fotosíntesis de vitamina D3 para ayudar a la absorción de calcio y prevenir enfermedades metabólicas. La penetración extendida hace de este foco la elección ideal para terrarios altos o con pantallas más densas.

# Natural Light 2.0

Lámpara espectro completo Luz Diurna que Estimula el Crecimiento de las Plantas

- Espectro de luz diurna ideal para todo tipo de reptiles y anfibios
- Estimula el apetito, actividad y comportamiento reproductivo por medio de la radiación UVA
- Color de alta densidad, índice de representación (98 CRI)
- Alta producción de luz visible
- Temperatura de color 6700 K
- Estimula el crecimiento de las plantas

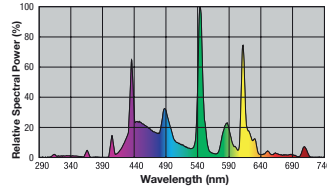
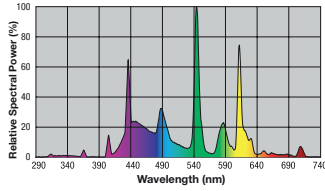

Natural Light Plant Growth 2.0

<b>PT2190</b>	<b>PT2191</b>
13W	25W



# Reptile UVB100 5.0

Lámpara para Terrario Tropical

- Ideal para todos los reptiles tropicales y subtropicales
- Efectivo de hasta 40 cm
- Suministra los necesarios rayos UVB para el metabolismo óptimo del calcio
- Los rayos UVA estimulan el apetito, actividad y comportamiento reproductivo
- Combine con la Natural Light o Reptile Vision para la producción óptima de luz visible
- Niveles óptimos de UVB

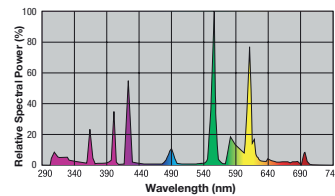
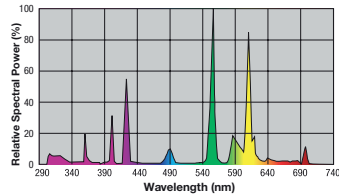

Reptile UVB100 5.0

<b>PT2186</b>	<b>PT2187</b>
13W	26W



# Reptile UVB150 10.0

Lámpara para Terrario Desértico

- Ideal para todo reptil habitante de desierto
- Alta producción de UVB
- Elevada conversión de D3
- Efectiva hasta 50 cm
- Suministra los rayos UVB necesarios para el metabolismo óptimo del calcio
- Recomendada para terrarios con pantallas densas

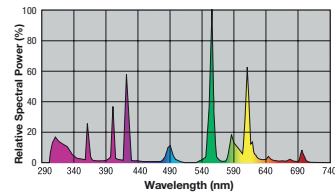
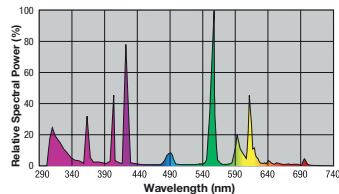

Reptile UVB150 10.0

<b>PT2188</b>	<b>PT2189</b>
13W	26W



# Reptile UVB200

Lámpara UVB de alto Rendimiento

- Para reptiles con elevadas necesidades de UV
- Ayuda a prevenir enfermedades metabólicas óseas
- Ideal para paisajes desérticos
- Aumenta el índice de rendimiento de D3
- Aumenta la fotosíntesis de la vitamina D3
- Mayor distancia de penetración UVB

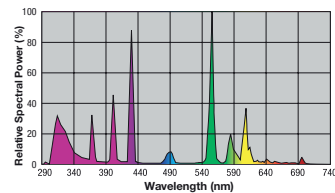
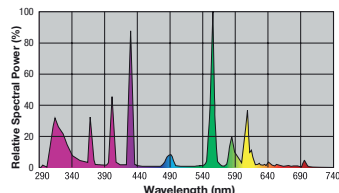

Reptile UVB150 10.0

<b>PT2340</b>	<b>PT2341</b>
13W	26W



## Repti Glo 2.0

Lámpara de Terrario de Espectro Total

- Lámpara de luz diurna de espectro total
- Estimula el crecimiento de las plantas. Alta producción de luz visible
- La luz ultravioleta "A" estimula el apetito, la actividad y el comportamiento reproductivo
- Alto Índice de Emisión de Color 98 (CRI)
- Temperatura de Color a 6700 °K
- Se recomienda usar en combinación con Repti Glo 5.0 o Repti Glo 10.0

<b>PT2151</b>	Repti Glo 2.0/T8	Daylight Terrarium Lamp	60cm	20W
<b>PT2153</b>	Repti Glo 2.0/T8	Daylight Terrarium Lamp	90cm	30W
<b>PT2154</b>	Repti Glo 2.0/T8	Daylight Terrarium Lamp	105cm	40W
<b>PT2155</b>	Repti Glo 2.0/T8	Daylight Terrarium Lamp	120cm	40W

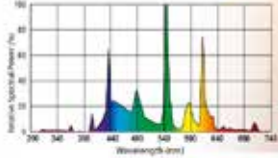
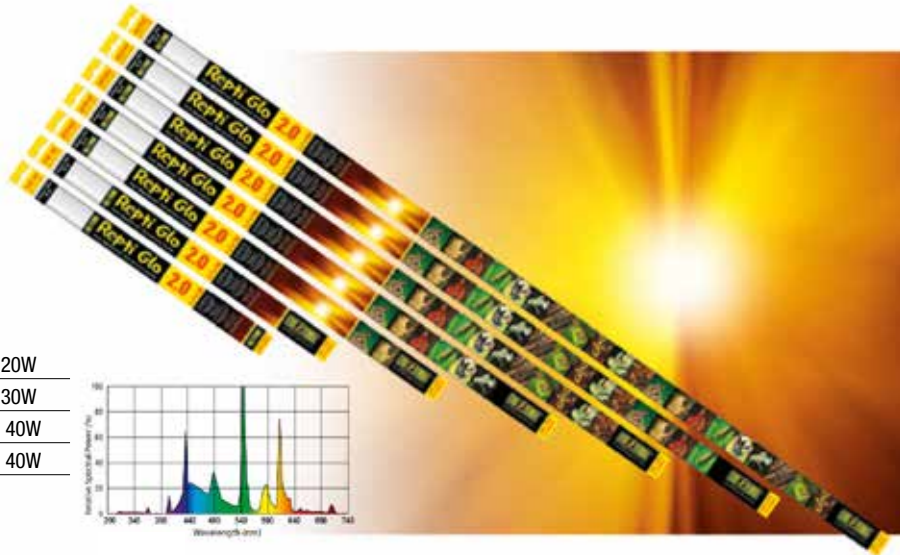

## Repti Glo 5.0

Lámpara de Terrario Tropical

- Ideal para todos los reptiles tropicales y subtropicales.
- Alta producción de UVB. Efectivo hasta 30 cms.
- Proporciona los rayos UVB necesarios para un metabolismo óptimo del calcio.
- Estimula el apetito, la actividad y el comportamiento reproductivo a través de la radiación UVA.
- Recomendado en combinación con Repti Glo 2.0 para una mayor salida de luz visible

<b>PT2159</b>	Repti Glo 5.0/T8	Tropical Terrarium Lamp	38cm	14W
<b>PT2162</b>	Repti Glo 5.0/T8	Tropical Terrarium Lamp	75cm	25W
<b>PT2164</b>	Repti Glo 5.0/T8	Tropical Terrarium Lamp	105cm	40W

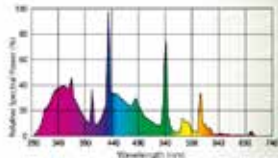
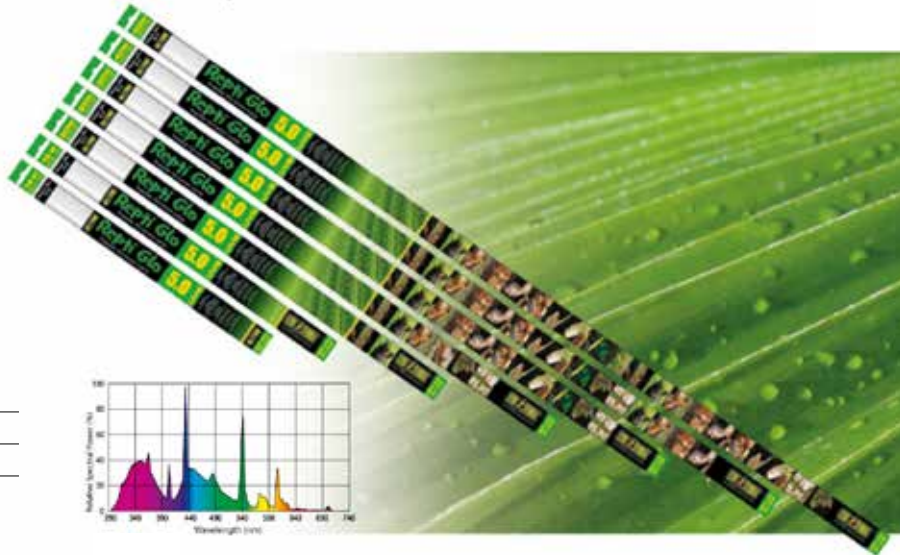

## Repti Glo 10.0

Lámpara de Terrario de Desierto

- Ideal para todos los reptiles del desierto.
- Producción de UVB extremadamente alta. Efectivo hasta 50 cm.
- Proporciona los rayos UVB necesarios para un metabolismo óptimo del calcio.
- Recomendado para usar con terrarios de red; los terrarios con cubiertas de pantalla densas (las pantallas pueden excluir los rayos UVB)
- Recomendado en combinación con Repti Glo 2.0 para una alta salida de luz visible

<b>PT2169</b>	Repti Glo 10.0/T8	Desert Terrarium Lamp	38cm	14W
<b>PT2174</b>	Repti Glo 10.0/T8	Desert Terrarium Lamp	105cm	40W
<b>PT2175</b>	Repti Glo 10.0/T8	Desert Terrarium Lamp	120cm	40W

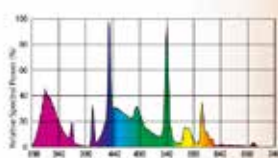
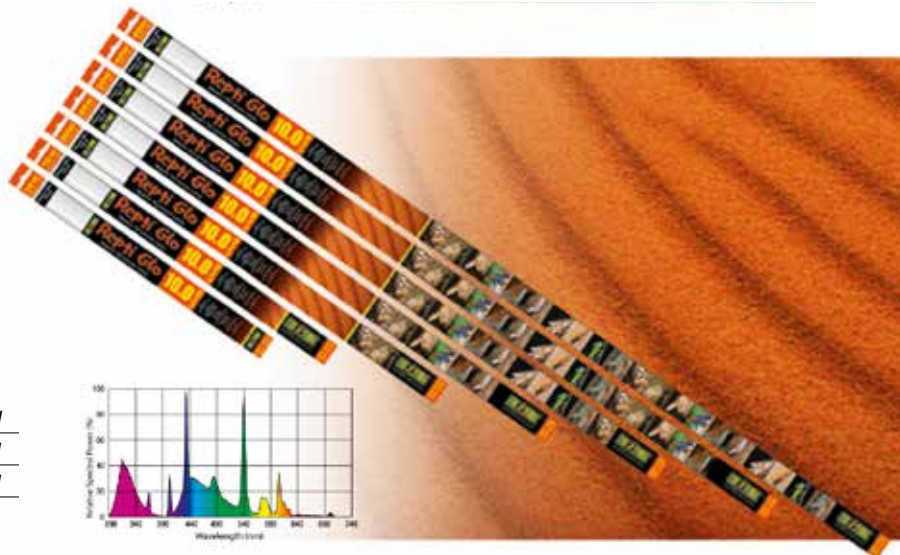

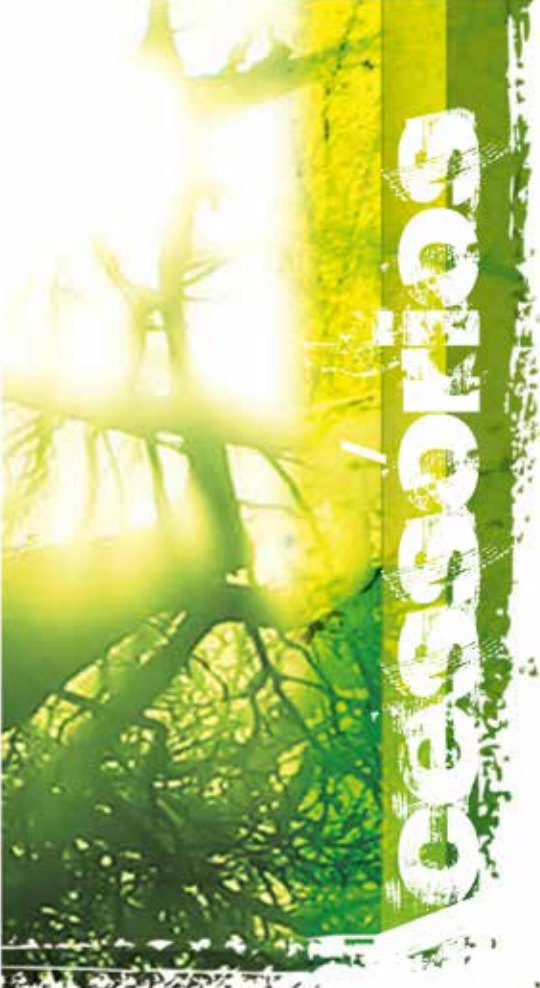

## Compact Top

Tapa de Terrario para Fluorescente Compacto

- Admite bombillas fluorescentes compactas o incandescentes hasta 26W
- Reflector incluido
- Fácil de instalar
- Ranura corrediza para montaje de accesorios



Se puede montar en la pantalla delantera y / o trasera

El Compact Top Exo Terra es una tapa para fluorescentes compactos de terrarios diseñada para los terrarios de vidrio Exo Terra. Esta tapa fácil de instalar tiene tres dispositivos para bombillas fluorescente compactas o para bombillas incandescentes hasta 26W. Una combinación de bombillas Repti Glo Exo Terra puede usarse (PT2226 / PT2227 / PT2228) para crear una relación ideal luz ultravioleta/visible para cualquier reptil en específico. Una bombilla de luz incandescente como el Daytime Heat Lamp Exo Terra puede ser usada para incrementar la temperatura del aire ambiente. Accesorios opcionales tales como Termómetro Digital Exo Terra y el Higrómetro Digital Exo Terra pueden ser deslizados en la ranura especial corrediza en la parte superior de la tapa.



La ranura especial para la fijación de accesorios.



<b>PT2224</b>	Compact Top - Tampa de Terrário	Nano	20 x 9 x 15 cm
<b>PT2225</b>	Compact Top - Tampa de Terrário	Mini	30 x 9 x 15 cm
<b>PT2226</b>	Compact Top - Tampa de Terrário	Pequeno	45 x 9 x 20 cm
<b>PT2227</b>	Compact Top - Terrarium Canopy	Médio	60 x 9 x 20 cm
<b>PT2228</b>	Compact Top - Terrarium Canopy	Grande	90 x 9 x 20 cm



Tapa compacta superior para nano terrario / 20 cm  
Para usar con Terrario de vidrio nano de Exo Terra)  
Bombilla no incluida.



Tapa superior compacta 30 cms  
Para usar con el mini terrario de vidrio Exo Terra  
Bombilla no incluida.



Tapa superior compacta de 45 cms  
Para usar con Terrario de vidrio Exo Terra Pequeno  
Bombillas no incluidas



Tapa superior compacta 60 cms  
Para usar con Terrario de vidrio Exo Terra Terra  
Bombillas no incluidas.



Tapa superior compacta 60 cms - 23.6 "  
Para usar con Terrario de vidrio Exo Terra Grande. Bombillas no incluidas.

## Adhesive Clip

Gancho de fijación autoadhesivo

El gancho de sujeción autoadhesivo Exo Terra es una pieza de repuesto para todos los productos Exo Terra Canopy y Elevated.

**PT2799** Gancho de Fijación Autoadhesivo



# Dual Top

Tapa para Terrario con Fluorescente e Halógeno

- Una tapa que proporciona niveles óptimos de UV, luz visible y calor.
- Se adapta a dos tubos fluorescentes Exo Terra Repti Glo y a uno o dos focos halógenos Sun Glo
- Dos cables de conexión e interruptores controlados individualmente
- Estructura de aluminio anodizado rígido
- Ranura de montaje de accesorios
- Construcción de aluminio rígido
- Buje Halógeno GU-10
- Accesorios fluorescentes dobles

Exo Terra Dual Top Cap es una combinación fluorescente y halógena diseñada para su uso en el Terrario de vidrio Exo Terra. Esta tapa de aluminio duradera puede acomodar dos tubos fluorescentes Exo Terra Repti Glo y una o dos lámparas halógenas Exo Terra Sun Glo 35W. Los dos cables e interruptores de conexión permiten un control individual para ambas fuentes de luz. La luz halógena aumenta la temperatura del aire ambiente en el terrario y se puede controlar con un termostato Exo Terra opcional. Se puede usar una combinación de dos tubos Exo Terra Repti Glo diferentes para crear la combinación ideal de luz visible, ultravioleta y calor para cualquier reptil específico. Los accesorios opcionales, como el termómetro e higrómetro digital Exo Terra y el termostato e higróstato Exo Terra, se pueden insertar en la ranura especial sobre la tapa.

<b>PT2230</b>	Dual Top	Pequeño	45 x 9 x 20 cm
<b>PT2232</b>	Dual Top	Mediano	60 x 9 x 20 cm
<b>PT2233</b>	Dual Top	Grande	90 x 9 x 20 cm



Se puede montar en la pantalla delantera y / o trasera

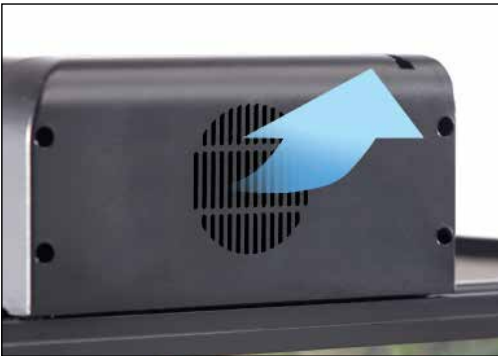

Ventilador de refrigeración incorporado



La ranura especial para la fijación de accesorios.



Se adapta al terrario de vidrio Exo Terra

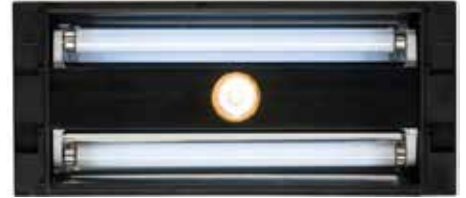

Doble tapa superior de 45 cms para usar con PT2605 y PT2607 Exo Terra Glass Terrarium. Bombillas no incluidas.



Doble tapa superior 60 cms para uso con PT2610 y PT2612 Exo Terra Glass Terrarium. Bombillas no incluidas.



Cubierta superior doble de 90 cms - para usar con PT2613 y PT2614 Exo Terra Glass Terrarium. Bombillas no incluidas.

# Controladores de Luz Fluorescente

Las unidades de iluminación Exo Terra son la solución Más flexible para adaptarse a todo tipo de tubos fluorescentes en cualquier terrario. Todas las unidades vienen con una instalación doble para permitir que se combinen diferentes tubos Repti Glo para producir la luz adecuada según la especie y el clima. La unidad de ciclo de iluminación Exo Terra también tiene un temporizador y regulador integrados para la iluminación de tubos fluorescentes.



## Unidad de Luz

Controlador electrónico de Lámpara de Terrario

- Se adapta a dos tubos fluorescentes.
- Ideal para usar con Exo Terra Repti Glo y otros tubos fluorescentes
- Más eficiente energéticamente que los balastos convencionales u otros tubos fluorescentes
- No parpadea menos estresante para reptiles y animales anfibios
- Tapas finales resistentes al agua para máxima seguridad.
- Sondas largas en gorras
- Interruptor de encendido / apagado

La Unidad de luz de Exo Terra se puede montar en cualquier lugar escondido cerca del terrario y los engarces son fácilmente montables en el tubo fluorescente. Esta flexibilidad le permite colocar el tubo fluorescente muy cerca de los animales, necesario cuando se emplean bombillas de luz ultravioleta "B" (por ejemplo, Repti Glo 5.0 y 10.0). Ofrece la versatilidad de poder emplear el controlador para montar tubos en cualquier terrario, independiente de sus dimensiones.

<b>PT2235</b>	Unidad y Luz	T8 / T10	2 x 20W
<b>PT2237</b>	Unidad y Luz	T8 / T10	2 x 30W

## Unidad de Luz Cíclica

Controlador electrónico de iluminación gradual de lámparas de terrario

- Se adapta a dos tubos fluorescentes.
- Atenúa los tubos fluorescentes (efecto anochecer y amanecer)
- Temporizador incorporado
- Ideal para usar con Exo Terra Repti Glo y otros tubos fluorescentes
- Más eficiente energéticamente que los balastos convencionales u otros tubos fluorescentes
- No parpadea menos estresante para reptiles y animales anfibios
- Tapas finales resistentes al agua para máxima seguridad.
- Sondas largas en gorras
- Interruptor de encendido / apagado



El controlador de iluminación de clasificación electrónica de la unidad de luz cíclica para lámparas de terrario Exo Terra es un balastro electrónico, un cronómetro y un simulador de amanecer y anochecer, todo en uno. El temporizador se puede configurar durante tres periodos de iluminación: 10, 12 o 14 horas. Cuando comienza un ciclo diurno, el tubo tardará aproximadamente 30 minutos en alcanzar el 100% de emisión de luz simulando un amanecer natural. Al final de cada ciclo del día, nuevamente tomará aproximadamente 30 minutos reducir la emisión de luz del 100% al 0%, simulando un crepúsculo natural. Esto se vuelve menos estresante para los animales e incluso estimula el comportamiento reproductivo en muchas especies de reptiles. Le da tiempo a los animales para retirar sus madrigueras o escondites. La unidad de luz cíclica proporciona una solución de iluminación flexible para su terrario. Simplemente monte el controlador cerca del terrario y los tubos fluorescentes en las tapas de los extremos que sean resistentes al agua. Las conexiones largas y flexibles de la tapa del extremo nos permiten colocar tubos fluorescentes muy cerca de los animales, lo cual es necesario cuando se usan tubos UVB (q.d: Repti Glo 5.0 y 10.0). Los cables largos también proporcionan la versatilidad para montar los tubos sobre cualquier tipo de terrario, a pesar de su tamaño.

<b>PT2241</b>	Unidad y Luz Cíclico	T8 / T10	2 x 20W
<b>PT2243</b>	Unidad y Luz Cíclico	T8 / T10	2 x 30W
<b>PT2245</b>	Unidad y Luz Cíclico	T8 / T10	2 x 40W

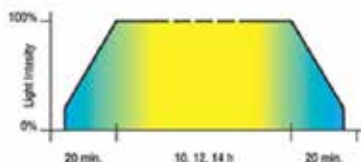

3 ciclos possíveis



# Screw-based fixtures

## Glow Light

Lámpara con Casquillo de Porcelana + Reflector de Luz

- Accesorio para el día y la noche todo en uno
- Suministra luminosidad y brillo de larga duración
- Casquillos de porcelana resistentes al calor
- Ideal para usarse con todo tipo de bombillas incandescentes
- Evita el estrés
- Ideal para la visión nocturna.



El Glow Light de Exo Terra le ofrece la versatilidad de dar calor y/o luz a su terrario cuando lo requiera. Este accesorio está sólidamente construido con un reflector de metal, un casquillo de cerámica resistente al calor y una pinza metálica. Se enciende y apaga fácilmente con un interruptor, junto con un cable de corriente extra largo. La parte interior del reflector está cubierta con una capa altamente reflectora que continua brillando aunque se haya apagado la lámpara. Esto le permite a los reptiles diurnos y a los anfibios refugiarse en sus madrigueras nocturnas o esconderse sin angustia alguna. El brillo parecido al de la luna permite a los reptiles y a los anfibios poder ver apropiadamente sin perturbar su ciclo nocturno. También es ideal para vigilar sus animales durante la noche, sin necesidad de encender las luces, las cuales pueden angustiarlos y desorientarlos.



El revestimiento refleja los rayos de luz que se pierden y almacena la energía lumínica durante el día y lentamente la libera durante la noche, lo cual lo convierte en un accesorio más energéticamente eficiente que los accesorios convencionales. No se requiere colocar otra bombilla, al menos que se use como fuente de calentamiento.

PT2056 Glow Light Grande 25 cm



## Halogen Glow Light

Reflector brillante y Lámpara con abrazadera de Porcelana

- Fijación 2 en 1 Luz diurna y resplandor nocturno
- Proporciona una luz duradera y reflector
- Un buje de porcelana resistente al calor de GU-10
- Para usar con la lámpara: lámpara de luz diurna halógena Sun Glo de Exo Terra (se vende por separado), así como otros tipos de bombillas halógenas (50 W máx.)

PT2050 Halogen Glow Light 14 cm

## Calentamiento

Los reptiles y los anfibios son ectotérmicos o de sangre fría. Por lo tanto, un sistema de calefacción apropiado es un factor muy importante en la instalación del terrario natural. Los reptiles pueden regular en parte la temperatura de su cuerpo con el calor radiante del sol, ya sea desde un sistema de iluminación o mediante la lámpara de onda de calor en condiciones de terrario. En su biotopo natural, los reptiles a menudo usan superficies calentadas por el sol, como ramas, rocas o el suelo del bosque como conductor de calor. Los calentadores de sustrato Heat Wave Rock y Heat Wave simulan estas circunstancias naturales calentando el sustrato de roca o terrario, estimulando el comportamiento de termorregulación natural de los reptiles.



# Calentamiento

## Heat Wave Rainforest

Calentador de Sustrato para Terrarios

- Ideal para terrarios húmedos o de tipo bosque tropical
- Con tanque subterráneo o para ajustar a la pared del terrario
- Fuente de conductividad calórica para reptiles, arácnidos y anfibios
- Ayuda a la termorregulación, el metabolismo, la digestión, el apetito y la actividad
- Es seguro, con distribución homogénea del calor

El Calentador de Sustrato Para Terrarios tipo Bosque Tropical simula un bosque cálido de las áreas tropicales. La luz solar frecuentemente se halla bloqueada por los árboles, y los cielos claros se presentan de manera alterna por las condiciones de nubosidad en las áreas tropicales o los bosques. Las fuertes lluvias mantienen el suelo húmedo lo que implica una gran humedad del aire, especialmente cuando la luz del sol atraviesa las nubes y calienta el suelo húmedo. Debido a las condiciones climatológicas, el suelo o sustrato nunca se calienta al extremo como ocurre en los ambientes desérticos. El nivel de calor del Calentador de Sustrato se halla balanceado para crear estas condiciones en el terrario.



PT2022	Heat Wave Rainforest	20 x 20 cm
PT2024	Heat Wave Rainforest	26.5 x 28 cm

# Heat Wave Rock

Piedras Térmicas Electrónicas

- Fáciles de limpiar
- Apariencia natural
- Promueve el comportamiento natural
- Facilita la digestión
- Elementos térmicos electrónicamente controlados
- Distribución uniforme del calor
- Completamente cubiertos
- Alta eficiencia energética



Diodo emisor de luz (LED)  
Indicador encendido / apagado

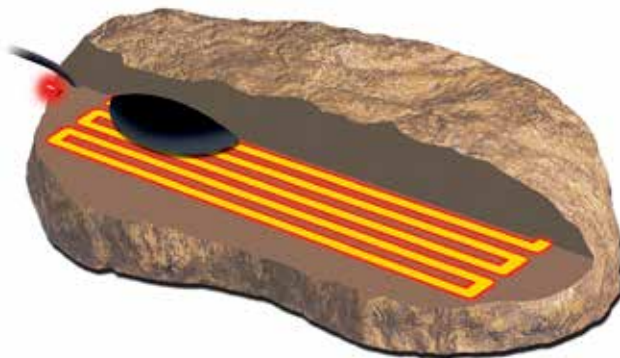

La Piedra Térmica simula una roca calentada por el sol (en la naturaleza, aún cuando se ha ocultado el sol, las piedras mantienen algo de calor por varias horas). Varios reptiles, incluyendo a los nocturnos, emplean esta forma de calor para la termorregulación, la cual es importante para el metabolismo y la digestión.

La Piedra Térmica se apaga automáticamente cuando su superficie alcanza una determinada temperatura para evitar así el sobrecalentamiento. El componente controlador electrónico está totalmente incrustado en la piedra.

La resina conductora de calor es impermeable, atóxica, fácil de limpiar y ofrece una distribución uniforme del calor. Se halla disponible en 3 tamaños y son fácilmente integrables a cualquier terrario, húmedo o seco.

PT2000	Heat Wave Rock	15.5 x 10 cm	5W
PT2002	Heat Wave Rock	15.5 x 15.5 cm	10W
PT2004	Heat Wave Rock	31 x 18 cm	15W



© Exo Terra - PT-2000



© Exo Terra - PT-2002



© Exo Terra - PT-2004

# Elevated Outcrops

Plataforma para asolearse

- Mirador elevado y área para asolearse
- Disminuye la distancia a las bombillas de calor y UV
- Aumenta la superficie 3D de la vivienda
- Fácil de quitar y limpiar
- Incluye clip de montaje

El Elevated Outcrop Exo Terra ofrece a los reptiles un área para asolearse adicional elevada y aumenta en 3D el espacio de vivienda. El Elevated Outcrop permite a los animales acercarse a las bombillas de calor y emisoras de radiación UV, lo que maximiza los rayos UV y la termorregulación. Los reptiles y anfibios pueden utilizar el Elevated Outcrop como un mirador, así como un lugar seguro para dormir, sintiendo así una mayor sensación de seguridad y reduciendo el estrés durante la noche.



PT2873	Elevated Outcrops	S
PT2874	Elevated Outcrops	M



## Utensilios Alimentarios

Exo Terra ha desarrollado una línea de utensilios de comida para facilitar la alimentación de insectos, tabletas, insectos vivos enlatados. Cada alimentador diseñado para garantizar la máxima higiene y conveniencia. Proporcionan comodidad para que los animales coman sin estrés. Estas herramientas eléctricas contribuyen a un medio ambiente más limpio y saludable.

# Utensilios Alimentarios

### Termite Hill

Alimentador de Grillos para Reptiles

El Termite Hill de Exo Terra es una gran ayuda al momento de alimentar los insectos para tus reptiles y anfibios. Reduce la cantidad de suplementos necesarios ya que retiene el exceso de polvo que puede ser rehusado posteriormente. Este alimentador evita los residuos de vitamina sobre el sustrato, el cual puede ser peligroso porque puede contener bacterias dañinas, especialmente en terrarios húmedos.

- Sin porciones
- Mantiene los suplementos nutritivos más valiosos
- Promueve el comportamiento natural de la alimentación
- Ideal para "enriquecer" a los grillos con vitaminas
- Apariencia natural
- Fácil de limpiar



PT2823 Termite Hill  
25 x 17 x 16 cm

### Vivicator

Comedero vibrador

- Se acabaron los insectos vivos!
- Controlado de manera remota
- Simula el movimiento del insecto
- Incita a comer
- Ideal para insectos enlatados
- Se opera con baterías

PT2831 Vivicator



Coloque el polvo ultra fino en la parte más profunda del Alimentador de Grillos "Termite Hill".

Agregue un máximo de 10 a 20 grillos (dependiendo de su tamaño). Junte las dos piezas y agite moderadamente hasta que todos los insectos queden "cubiertos" por el polvo.

Coloque el Alimentador en el terrario. Quite la tapa del agujero.

El Vivicator de Exo Terra es un plato vibrador para la alimentación controlado de manera remota y es la alternativa perfecta para alimentar a tus reptiles con insectos. Las vibraciones de alta frecuencia simula el movimiento de los insectos vivos que se hallan sobre este accesorio. Ya que los reptiles insectívoros y los anfibios son alertados por el movimiento, inmediatamente estarán atraídos por dichos elementos móviles (insectos, o insectos enlatados).

## Corner Water Dish

Bebedero de esquina

- Diseño natural, que ahorra espacio
- Muy estable, no se inclina
- Medidas de seguridad que evitan el ahogamiento
- Capacidad 800ml (PT2829) | 300ml (PT2828)
- Tamaño: 25x24x6.5cm (PT2829) | 16x18x5.5cm (PT2828)

Corner Water Dish

**PT2828** 300ml | 16x18x5.5cm

**PT2829** 800ml | 25x24x6.5cm



## Gecko Dish

Plato Combinado Comedero y Bebedero

- Con compartimiento para alimento de Gecos
- Muy estable
- Apariencia natural
- Fácil de limpiar

**PT2810** Gecko Dish 9x4x12.5 cm



El plato Geco Exo Terra es un conveniente plato bebedero y comedero en uno. El pequeño compartimiento es ideal para llenarlo con alimento Geco o nectar, fruta triturada, mezcla de vitaminas y minerales, etc. El otro compartimiento es un plato de agua con escalones seguros para prevenir que pequeños gecos o insectos de alimentación se ahogen.

## Canopy combo Dish

Prato de árvore para comida e água

- Prato 2 em 1 para comida e água
- Ideal para répteis arbóreos
- Design natural da rocha é integrado em terrários desérticos e tropicais
- Pode ser instalado a qualquer altura desejada
- Sistema de grampo autoadesivo prático



**PT2824** Canopy Combo

20 x 12.7 x 10 cm

Los reptiles arborícolas son a menudo reacios a utilizar platos de comida y agua a nivel del suelo. El Exo Terra Canopy Combo Dish es una combinación práctica de plato de alimento y agua que se puede montar en cualquier altura deseada. Simplemente pegue el clip auto-adhesivo en el cristal de su terrario y monte el plato para proporcionar a sus reptiles una fuente constante y práctica de alimento y agua. Llene el compartimiento pequeño con comida para gecko o néctar, frutas trituradas, mezclas de vitaminas y minerales, etc. El compartimiento más grande es para el agua, tiene unos escalones de seguridad para evitar que se ahoguen geckos más pequeños o insectos usados de alimento. El práctico sistema de clip permite sacar fácilmente el plato para rellenarlo o limpiarlo.

## Canopy worm Dish

Recipiente Arbóreo para Gusanos

- Elevado envase de gusanos, diseñado para que no se escapen
- Es ideal para reptiles y anfibios arborícolas
- Ideal para geckos y lagartos que escalan en roca
- El diseño natural de la roca, se integra en terrarios desérticos y tropicales
- Se puede instalar en cualquier altura deseada
- Práctico sistema de clip autoadhesivo



**PT2825** Canopy Worm

17 x 12 x 10 cm

Los reptiles y anfibios arborícolas son a menudo reacios a utilizar platos de comida a nivel del suelo. El Exo Terra Canopy Worm Dish es un plato de comida elevado, donde los gusanos no se escaparan y que se puede montar en cualquier altura deseada. Simplemente pegue el clip auto-adhesivo en el cristal de su terrario y monte el plato para proporcionar a sus reptiles una fuente constante de gusanos para comer. El Exo Terra Canopy Worm Dish evita el escape de los gusanos, mientras siguen siendo visibles para los habitantes del terrario. Los gusanos necesitan ser contenidos cuando se colocan dentro del terrario. Si no es así, rápidamente se "escaparán" cavando en el sustrato, y perdiendo su revestimiento de vitamina rápidamente. El práctico sistema de clip permite sacar fácilmente el plato para rellenarlo o limpiarlo. El Exo Terra Canopy Worm Dish se desmonta en dos partes para facilitar su limpieza.

## Feeding Dish

Comedero

- Aspecto natural se integra con cualquier tipo de terrario
- Fácil de limpiar
- Superficie lisa y no porosa que evita la absorción de bacterias
- Hecho de resina

<b>PT2811</b>	11.4 x 14 x 2.5 cm
<b>PT2812</b>	21 x 18 x 3 cm
<b>PT2813</b>	23 x 28 x 3.8 cm



## Worm Dishes

Comedouro para Vermes

- Sem porções
- Mantém os suplementos nutricionais mais valiosos
- A parte superior está especialmente desenhada para evitar fugas de vermes
- Aparência natural
- Fácil de limpar

O Exo Terra Worm Dish permite aos répteis ver a sua própria comida (vermes) sendo que a parte superior foi especialmente concebida para evitar a fuga de vermes. É composto por duas peças separadas para facilitar a limpeza.

Quando os vermes são colocados no terrário, devem ser colocados todos juntos, caso contrário, conseguem escapar facilmente pelo substrato do terrário. Ali ficarão escondidos até que se transformem em um besouro indigesto. Além do mais, podem morrer e os corpos irão entrar em decomposição criando um viveiro nocivo de bactérias. Sendo assim, o Worm Dish Exo Terra impede que os vermes escapem e fiquem visíveis.

Worm Dishes

<b>PT2816</b>	95 x 45 x 127 mm
---------------	------------------



## Snake Bowl

Bebedero extra-profundo

- Aspecto natural se integra con cualquier tipo de terrario
- Reduce el derrame de agua
- Superficie lisa y no porosa que evita la absorción de bacterias

<b>PT2815</b>	<b>Snake Bowl</b>	12 x 10 x 9.5 cm
---------------	-------------------	------------------

El Exo Terra Snake Bowl con apariencia de roca natural es ideal para que las serpientes beban agua, pero también para bañarse.

Con un diseño extra profundo, permite que las serpientes se envuelvan en el enfriador de agua y se sumerjan por completo para absorber el agua.



## Feeding Rock

Comedero de cricket para reptiles

- Sin porciones
- Promueve el comportamiento alimentario natural
- Ideal para enriquecer los grillos con vitaminas
- Apariencia natural

Exo Terra Feeding Rock es una gran ayuda para alimentar insectos a reptiles y anfibios. Reduce la cantidad de complementos necesarios, ya que retiene el exceso de polvo que se puede reutilizar posteriormente. Este alimentador previene residuos de vitaminas en el sustrato, que pueden ser peligrosos, ya que pueden contener bacterias dañinas principalmente en terrarios húmedos.

<b>PT2821</b>	<b>Feeding Rock</b>
---------------	---------------------



Coloque el polvo ultrafino en la parte más profunda del alimentador de cricket



Agregue un máximo de 10 a 20 grillos



Cierre y agite moderadamente hasta que todos los grillos estén "cubiertos" por el polvo.



Coloque la comida en el terrario y retire la tapa del agujero.



# Rock Outcrops

## Cueva Escondite Seguro

- Crea un habitat mas tridimensional en el terrario
- Proporciona una área de soleamiento cercana a puntos y bombillas UV
- Imitación de roca muy realista
- Escondite multi entrada previene estrés
- Diseño muy estable
- Fácil de limpiar

El Rock Outcrops Exo Terra crea un hábitat tridimensional mas en todos los tipos de terrarios. La forma de este Rock Outcrops permite el uso de otra manera espacios desperdiciados en el terrario y crea áreas de soleamiento cercanas a la tapa de rejilla. Los múltiples orificios de entrada convierte este Rock Outcrop en un seguro espacio de escondite que previene el estrés.

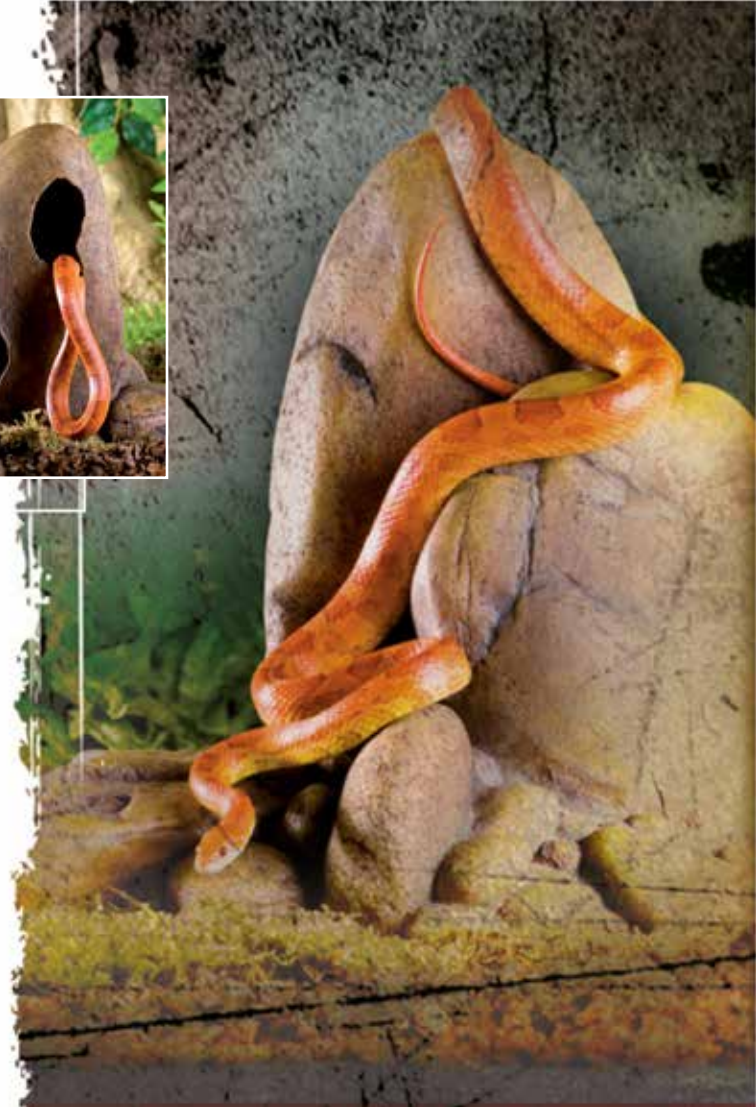

### PT2915 Rock Outcrops Small

18 x 13.5 x 16 cm



# Snake Cave

## Cueva Escondite Seguro

- Musgo incluido
- Ideal para serpientes y lagartos
- Apariencia natural, se integra con terrarios desérticos y tropicales
- Fácil de limpiar
- Proporciona un lugar de escondite seguro
- Previene el estrés
- Muy estable, no es volcado fácilmente por grandes reptiles
- Un nido perfecto para varias especies de serpientes y lagartos



PT2845 Snake Cave Pequeño 160 x 115 x 73 m

La Cueva para Serpiente Exo Terra es el complemento perfecto para su terrario. Un área de escondite es un aspecto esencial de un terrario natural. Sin un escondite seguro y una área de descanso, reptiles y anfibios pueden desarrollar fácilmente estrés que puede afectar su actividad y apetito. La apariencia natural de la Cueva de Serpientes Exo Terra permite a esta integrarse dentro de cualquier terrario, su diseño robusto evita que este sea fácilmente volcado por reptiles grandes.

La Cueva para Serpientes Exo Terra también incluye musgo, el cual puede ser mojado para crear un escondrijo húmedo o caja de nido para varias especies de serpientes y lagartos.



# Reptile Cave

Refugio natural

- Apariencia natural, se integra en cualquier tipo de terrario
- Proporciona un escondite seguro
- Evita el estrés
- Muy estable, no es volcado fácilmente por reptiles más grandes

Un área de escondite adecuado es una característica a menudo subestimada en un terrario natural. Sin un sitio seguro para esconderse y dormir los reptiles y anfibios fácilmente desarrollarán estrés que afectará su actividad y apetito. Con un diseño de piedra realista y un volumen ampliado para esconderse, el Exo Terra Reptile Cave imita escondites naturales de reptiles y anfibios. El Exo Terra Reptile Cave ofrece refugio, así como un microclima más fresco y más húmedo en su terrario.



**Reptile Cave**  
Pequeño



**Reptile Cave**  
Mediano



**Reptile Cave**  
Largo



**Reptile Cave**  
Extra - Largo

**Reptile Cave**  
Extra - Largo

**Reptile Cave**  
Extra - Extra - Largo



**Reptile Cave**  
Mediano



**Reptile Cave**  
Largo

PT2931	Reptile Cave	M
PT2932	Reptile Cave	L
PT2933	Reptile Cave	XL
PT2934	Reptile Cave	XXL

# Dinosaur Eggs

Escondite fósil

- Parece un fósil natural
- Se integra en cualquier tipo de terrario
- Proporciona un escondite seguro
- Ayuda a prevenir el estrés
- Ideal para crear un microclima húmedo

# Dinosaur Eggs

Escondite seguro

- Escondite seguro con bebedero incorporado
- Ideal para crear un microclima húmedo
- Se integra en cualquier tipo de terrario
- Ayuda a prevenir el estrés
- Hecho a base de resina, apto para comida o bebida

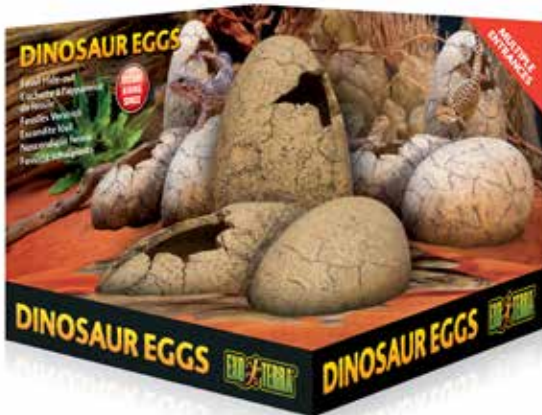

Este escondite fósil ofrece un lugar seguro para esconderse y dormir, mientras que el microclima húmedo favorece la termorregulación e hidratación y ayuda al proceso de muda de piel natural de los reptiles.

PT2841	Dinosaur Eggs	16 x 16 cm
--------	---------------	------------

PT2840	Dinosaur Eggs	18 x 15 x 13 cm
--------	---------------	-----------------

## T-Rex Skull

Escondite seguro

- Escondite seguro con bebedero incorporado
- Ideal para crear un microclima húmedo
- Se integra en cualquier tipo de terrario
- Ayuda a prevenir el estrés
- Hecho a base de resina, apto para comida o bebida



PT2860 T-Rex Skull 15 x 5 x 1 cm

## Skull Escondites

Escondite seguro

- Proporciona un escondite seguro
- Ideal para crear un microclima húmedo
- Se integra en cualquier tipo de terrario
- Ayuda a prevenir el estrés
- Hecho a base de resina, apto para comida o bebida



PT2925	Buffalo Skull	11x5.5x7.5cm
PT2926	Primate Skull	13x10x15cm
PT2927	Tortoise Skeleton	14x9x5.5cm

## Dinosaur Bone

Escondite seguro

- Escondite seguro con bebedero incorporado
- Ideal para crear un microclima húmedo
- Se integra en cualquier tipo de terrario
- Ayuda a prevenir el estrés
- Hecho a base de resina, apto para comida o bebida



PT2842 Dinosaur Bone

## Crystal Cave

Escondite decorativo para reptiles

- Escondite seguro para los reptiles y anfibios
- Ideal para configuraciones de desierto y selva



El Exo Terra Cuevas de Cristal son muy realistas y agrega un excitante acento a cualquier tipo de terrario, desértico o selva tropical. Estos escondites simplemente se colocan contra la parte delantera o ventanas laterales del terrario, la creación de un escondite seguro que fácilmente se puede observar.

PT2867	Crystal Cave	20.5 x 8 x 11 cm
PT2868	Crystal Cave	20.8 x 15 x 19 cm

## Gecko Cave

Escondite terrestre para geco

- Evita el estrés
- Oculta perfectamente anidaciones
- Ideal para los gechos terrestres, como los gechos leopardo
- Se integra fácilmente en terrarios desierto y tropicales

Disponible en 3 tamaños:

Pequeño: Adecuado para Gecos Cola de Pomo, Coleonyx sp.,...

Mediano: Adecuado para Gecos ojos de ranas, Gecos Cola de Pomo Aspera, Paroedura sp.,...

Largo: Adecuado para Gecos Leopardos, Gecos cola de grasa,...



PT2864	Gecko Cave	10 x 10 x 8 cm
PT2865	Gecko Cave	16 x 13 x 10.5 cm
PT2866	Gecko Cave	22 x 18 x 10 cm



## Bamboo Forest Floor

Sustrato Natural de Selva de Bambú

- 100% Natural
- Sustrato Multi capa
- Se asemeja al suelo natural de la selva
- Mantiene el suelo suave y húmedo
- Permite a los animales esconderse

El Exo Terra Bamboo Forest Floor es un sustrato de múltiples capas que permite recrear el suelo de la selva. El suelo de la selva es una de las características más distintivas del ecosistema de la selva de bambú.

Por lo general, consta de dos capas principales:

1. La capa superior que principalmente consiste en restos de hojas
2. La capa base que se compone de rica materia orgánica – usualmente hojas y madera descompuestas

La capa superior consiste en hojas de bambú decorativas secadas al sol proveniente de un recurso sostenible. Con esta capa superior decorativa en realidad se puede crear el revestimiento de suelo blando. La capa superior cubre el sustrato real que está por debajo, para facilitar la retención de humedad y evitar que el suelo se seque.

La capa base se compone de rica materia orgánica sostenible hecha de fibra de cáscara de coco molida. Ideal para crear montajes de terrarios plantados naturales para reptiles, anfibios e invertebrados amantes de la humedad. Su retención de agua, hormonas de enraizamiento naturales y las propiedades anti-hongos promueven el crecimiento de las plantas naturales.

**PT3111** Bamboo Forest Floor 4,4 L

**PT3141** Bamboo Forest Floor 8,8 L

## Equatorial Forest Floor

Sustrato Natural de Bosque Ecuatorial

- 100% Natural
- Sustrato multi capa
- Se asemeja al suelo natural de la selva
- Mantiene el suelo suave y húmedo
- Permite a los animales esconderse

El suelo del bosque ecuatorial Exo Terra es un sustrato multicapa que le permite recrear el suelo de los bosques ecuatoriales. El suelo del bosque es una de las características más distintivas del ecosistema forestal ecuatorial.

Por lo general, consta de dos capas principales:

1. La capa superior se compone principalmente de hojas frescas.
2. La capa base está compuesta de materia orgánica rica, generalmente hojas y madera en descomposición

La capa superior está formada por láminas decorativas de pizarra secada al sol, procedente de un recurso sostenible. Con esta capa, es posible crear un revestimiento de suelo suave. La capa superior cubre el sustrato real debajo, para facilitar la retención de humedad y evitar que el suelo se seque.

La capa base está hecha de materia orgánica rica y sostenible hecha de fibra de coco molida. Ideal para crear soportes para terrarios plantados para reptiles, anfibios e invertebrados amantes de la humedad. La retención de agua y las propiedades antifúngicas promueven el crecimiento de las plantas en el terrario.

**PT3142** Equatorial Forest Floor 8,8 L



## Tropical Forest Floor

Sustrato Natural de Selva Tropical

- 100% Natural
- Sustrato multi capa
- Se asemeja al suelo natural de la selva
- Mantiene el suelo suave y húmedo
- Permite a los animales esconderse

El Exo Terra Tropical Forest Floor es un sustrato de múltiples capas que permite recrear el suelo de la selva como se encuentra en las selvas tropicales naturales. El suelo de la selva es una de las características más distintivas del ecosistema de la selva tropical.

Por lo general, consta de dos capas principales:

1. La capa superior que principalmente consiste en musgos y líquenes
2. La capa base que se compone de rica materia orgánica – usualmente hojas y madera en descompuestas

La capa superior consiste en musgo verde natural secado al sol proveniente de un recurso sostenible. Con esta capa superior decorativa en realidad se puede crear el revestimiento de suelo blando que se encuentra en los bosques tropicales naturales. La capa superior cubre el sustrato real que está por debajo, para facilitar la retención de humedad y evitar que el suelo se seque.

La capa base se compone de rica materia orgánica sostenible hecha de fibra de cáscara de coco molida. Ideal para crear montajes de terrarios plantados naturales para reptiles, anfibios e invertebrados amantes de la humedad. Su retención de agua, hormonas de enraizamiento naturales y las propiedades anti-hongos promueven el crecimiento de las plantas naturales en el terrario.

**PT3144** Tropical Forest Floor 8,8 L





## Turtle Pebbles

Guijarro Natural de Río

- Guijarros redondos
- Crea una apariencia natural de lecho de río
- Fácil de limpiar

Exo Terra Guijarros para Tortugas son suaves guijarros de río que se han redondeados con el tiempo en ríos de rápidos movimientos. Los suaves guijarros previene daños por vivienda inferior o alimentación de tortugas. La variaciones de colores y patrones crea un ambiente natural de lechos de río. Exo Terra Guijarros para Tortugas - Pequeño (PT3830) es perfecto para tortugas con diametro de caparazón de 4"/10 cm o menor. Para prevenir ingestion accidental en tortugas con una tamaño de caparazón mayor que 4"/10cm, use Exo Terra Guijarros para Tortugas-Grande (PT3833). Fácilmente limpiable y reutilizable Exo Terra Guijarros para Tortugas por remojo y desinfección en una cubeta grande por 15 minutos, enjuague hasta que todas las partículas sean removidas y el agua corra limpia.

PT3833	Turtle Pebbles	Largas	4.5 kg
--------	----------------	--------	--------

## Riverbed Sand

Sustrato para Terrario Acuático

- Arena natural, sin colorantes ni productos químicos añadidos.
- Crea un ambiente acuático natural y atractivo.
- Excelente sustrato para tortugas de agua.
- Estimula el comportamiento natural.
- También es adecuado como sustrato para terrarios del desierto.

Riverbed Sand es ideal para muchos tipos diferentes de tortugas de agua porque es su sustrato preferido en la naturaleza. Las tortugas de caparazón blando prefieren especialmente esta arena para cavar y perforar. Otros tipos de reptiles acuáticos y terrestres, como las ranas y las salamandras, también se beneficiarán de Riverbed Sand debido a su naturaleza suave. Una superficie rugosa, como la grava, puede dañar fácilmente el tejido de la piel. La arena del lecho del río es bastante delgada y puede excretarse fácilmente cuando se ingiere, a diferencia de la grava que puede causar indigestión. Creado con el tiempo en un río africano, Riverbed Sand es extremadamente delgado y redondo, lo que lo convierte en un sustrato ideal y seguro para el acuario.

PT3106	Riverbed Sand Brown	2.25 kg
PT3107	Riverbed Sand Brown	4.5 kg



## Rain Forest

Sustrato para Terrario Tropical

- 100% natural
- Ideal para terrarios de selva tropical
- Controla los niveles de humedad del aire
- Perfecto para reptiles, anfibios e invertebrados amantes de la humedad
- Tratamiento térmico y absorción de olores
- Sustrato ideal para plantas tropicales

Rain Forest es una mezcla de sustrato 100% natural y biodegradable hecha de pino y musgo sostenibles. Sustrato decorativo ideal para crear terrarios plantados naturales para reptiles, anfibios e invertebrados de ambientes de bosque tropical húmedo.

El sustrato Rain Forest regula naturalmente la humedad en el terrario, absorbiendo y liberando lentamente la humedad. Las propiedades higroscópicas se maximizan al agregar musgo natural. Los niveles adecuados de humedad del aire ayudan a eliminar y prevenir infecciones respiratorias.

PT3116	Rain Forest	4.4 Lt
--------	-------------	--------



## Jungle Earth

Sustrato Tropical para Terrario

- Corteza de pino 100% natural
- Ideal para montar terrarios naturales
- Ideal para reptiles amantes de la humedad, anfibios e invertebrados
- Estimula el comportamiento natural de excavar y hacer madrigueras
- Tratada térmicamente y absorbe olores

El Exo Terra Jungle Earth es un sustrato para reptiles 100% natural, biodegradable, hecho de corteza de madera sostenible. Jungle Earth es un sustrato decorativo, ideal para crear terrarios naturales para reptiles amantes de la humedad, anfibios e invertebrados de ambientes tropicales y forestales. Sus propiedades higroscópicas regulan la humedad del terrario de una manera natural al absorber y liberar lentamente la humedad. Las partículas de corteza de pino finamente ralladas estimulan el comportamiento natural de excavar y hacer madrigueras, y permiten a los reptiles hacer madrigueras de anidación firmes, similares a sus refugios en la naturaleza. El Exo Terra Jungle Earth está tratado térmicamente para reducir la contaminación bacteriana

PT2760 Jungle Earth 4,4 L

## Bio Drain

Sustrato para drenagem

- Sustrato natural
- Sistema de drenaje de agua
- Ideal para terrarios tropicales y malaria.

Exo Terra BioDrain es un sustrato natural y no orgánico que permite un excelente drenaje del terrario. No se pudre ni se descompone. BioDrain funcionará como un sistema de filtración biológica. El agua limpia del terrario puede circular en cascadas, el sistema de lluvia Exo Terra o goteos.

PT3115 Bio Drain 2Kg

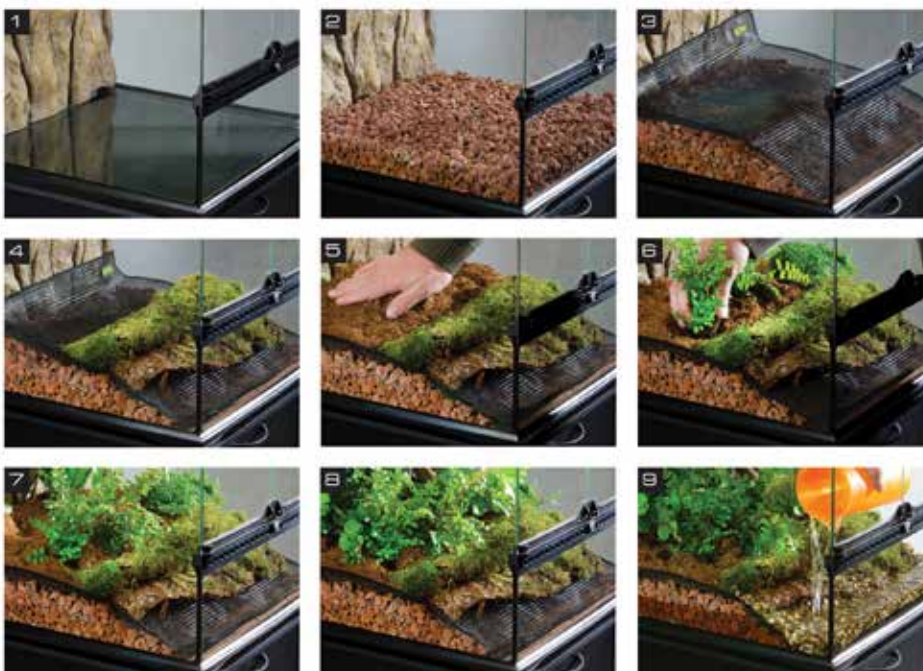



## Plantas de la Selva

- Réplicas exactas de plantas reales
- Fáciles de limpiar y cuidar
- Se pueden usar junto con plantas reales
- Crean sitios ideales como escondites para los reptiles y anfibios

**PT3090** Spanish Moss / Pequeño\*

Spanish Moss



**PT3000** Croton / Pequeño

**PT3010** Croton / Mediano

**PT3020** Croton / Grande

Croton



**PT3030** Ficus / Pequeño

**PT3040** Ficus / Mediano

**PT3050** Ficus / Grande

Ficus Silk



**PT3031** Rucus / Pequeño

**PT3041** Rucus / Mediano

**PT3051** Rucus / Grande

Rucus Silk



**PT3032** Abuliton / Pequeño

**PT3042** Abuliton / Mediano

**PT3052** Abuliton / Grande

Abuliton Silk



**PT3001** Amapallo / Pequeño

**PT3011** Amapallo / Mediano

**PT3021** Amapallo / Grande

Amapallo



**PT3002** Mandarin / Pequeño \*

**PT3012** Mandarin / Mediano

**PT3022** Mandarin / Grande

Mandarin



## Plantas de Agua

Plantas de agua flotante

Estas plantas de aspecto natural son una excelente adición a un pequeño estanque o a la parte acuática de un terrario natural. Las plantas acuáticas flotantes le dan a ciertas especies acuáticas (como ranas, salamandras y tortugas) los escondites necesarios o lugares de descanso que requieren. Otro beneficio de agregar plantas es que ayudan a evitar que los animales más pequeños y la alimentación de insectos se ahoguen.

Water Hyacinth



Water Lettuce



Duckweed



Fanwort



**PT3061** Duck Weed \*

**PT3062** Water Hyacinth \*

**PT3063** Water Lettuce \*

**PT3064** Fanwort \*

## Plantas del Bosque



Boston Fern Pequeño



Boston Fern Mediano



Boxwood Bush



Anthurium Bush



Spider Orchid

**PT2990** Boston Fern - Pequeño

**PT2991** Spider Orchid

**PT2992** Anthurium Bush

**PT2994** Boxwood Bush

**PT2995** Boston Fern - Mediano



## Lianas de la Selva

- Aspecto natural
- Plegable para adaptarse a cualquier terrario
- Ideal para anfibios y reptiles arbóreos
- Crea un hábitat tridimensional
- Se ve aún más natural al girar varios tamaños juntos.

**PT3082** Lianas "Jungle" Grande

## Tree Fern

Fondos tropicales

- Paneles suaves y extremadamente absorbentes.
- Ideal para paredes de goteo y plantas epífitas.
- Ideal para terrarios tropicales.
- Producto 100% natural de Nueva Zelanda

Los paneles posteriores de Exo Terra Tree Fern son suaves y extremadamente absorbentes, lo que los convierte en fondos ideales para gotear paredes y para montar plantas epífitas. Los paneles traseros de Tree Fern son muy duraderos y no se pudren cuando se exponen a la humedad continua. Cuando los paneles posteriores de Tree Fern se mantienen húmedos durante períodos más largos, comienzan a crecer helechos y musgos espontáneos. Las plantas epífitas como las orquídeas, las bromelias, los helechos y los musgos se pueden montar fácilmente en los paneles de Tree Fern, ya que son el sustrato ideal para que sus raíces se levanten y, si se mantienen húmedas después de algunas semanas, los paneles posteriores de Tree Fern estarán completamente cubierto con plantas epífitas.

**PT2755** Tree Fern 29 x 14,5 x 1,5 cm

## Plantas del Desierto



Barrel Cactus Small



Star Cactus



Saguaro Cactus



Finger Cactus



Barrel Cactus Mediano



Jade Cactus

**PT2980** Barrel Cactus

**PT2981** Saguaro Cactus

**PT2982** Star Cactus

**PT2983** Finger Cactus

**PT2984** Jade Cactus

**PT2985** Barrel Cactus, Mediano

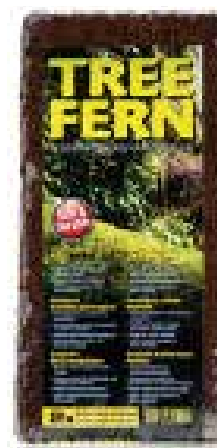

## Snake Hook

Herramienta de Captura y manejo de serpientes

- Seguro y Practico
- Ligero y fuerte
- Eje no rotativo para manejo seguro de la serpiente
- Extensible de 25,5 cm - 60 cm

**PT2077** Snake Hook

# Agua

La presencia de agua limpia y fresca es importante para el autocuidado y el mantenimiento de reptiles y anfibios cautivos. Exo Terra ofrece una línea completa de productos para garantizar que una fuente de agua de calidad siempre sea fácilmente accesible para los residentes del terrario y que el agua permanezca limpia y libre de escombros.

## Water Dishes

- Su apariencia natural se adapta a cualquier tipo de terrario
- Fácil de limpiar
- Sus peldaños internos evitan que los grillos y otros animales del terrario se ahoguen
- Con una superficie suave y no porosa para evitar la absorción de bacterias perjudiciales
- Hecho a base de resina
- Es muy estable, no puede ser volteado fácilmente por los reptiles más grandes

Los Water Dishes de Exo Terra tienen una apariencia natural de roca en su parte externa y una suave superficie en su parte interna. Estos envases están revestidos de forma tal que impiden el desarrollo de bacterias y hace que su limpieza sea sumamente sencilla. Su color natural permite su fácil integración en terrarios desérticos, tropicales y de cualquier otro tipo. Los reptiles más pequeños, anfibios e insectos pueden salir fácilmente de estos platos gracias a los "peldaños de seguridad" que se encuentran en su interior y así evitar el ahogamiento accidental.

**Water Dish**  
XS



<b>PT2809</b>	Water Dish	XS
<b>PT2801</b>	Water Dish	Pequeño
<b>PT2804</b>	Water Dish	Extra Largo



**Water Dish**  
Pequeño



**Water Dish**  
Extra Largo



## Reptile Fountain

Recirculación de agua potable

- Suministro continuo de agua potable limpia
- Estimula el comportamiento de consumo de agua
- Aumenta los niveles de humedad
- Diseño compacto y estable
- Bomba incluida

Reptile Fountain

**PT2814** 16 x 13 x 13 cm

La fuente de reptiles Exo Terra es una fuente de agua única que suministra a los reptiles y anfibios un suministro continuo de agua potable fresca, limpia y aireada. El movimiento constante del agua que cae sobre la roca anima a los reptiles a beber más, manteniéndolos sanos e hidratados. El flujo continuo de agua aumenta los niveles de humedad en el terrario.



## Cascada

- Estimula el comportamiento natural de beber de los lagartos (por ejemplo, los camaleones)
- Aumenta los niveles de humedad
- Es muy estable, no puede ser volteado fácilmente por los reptiles de mayor tamaño
- Totalmente cerrado
- Fabricado con resina resistente no tóxica y no porosa ayuda al desarrollo de bacterias no perjudiciales

<b>PT2910</b>	Cascada Small	16 x 20 x 17 cm
<b>PT2912</b>	Cascada Large	19 x 21.5 x 18.5 cm
<b>PT2914</b>	Cascada Large	25.5 x 27 x 27 cm



## Repti Flo 200

Bomba de circulación

- Bomba Multi-Usa Sumergible para Acua-Terrarios y Paludarios
- Bomba de repuesto para Cascadas Exo Terra
- Eficiente en energía, motor libre de mantenimiento

La bomba de circulación Reptil Flo 200 tiene un motor eficiente en energía y libre de mantenimiento que proporciona un poderoso flujo de salida continuo. Perfecto para mejorar la oxigenación del agua; proporciona recirculación en acuaterrarios y paludarios; o fuerza a riachuelos y cascadas. Completamente sumergible. La bomba de circulación Repti Flo 200 también puede usarse como bomba de reemplazo para la Cascada Exo Terra (disponible en los tamaños pequeño, mediano y grande).

**PT2090** Repti Flo 200

## Cascada Natural

- Bomba incluida
- El tanque y la bomba están completamente cubiertos
- Fabricado de resina sólida, no porosa y atóxica evita el desarrollo de bacterias patógenas
- La UCL y el CE aprobaron la inclusión de la bomba
- Es una cascada natural por lo que se integra fácilmente a cualquier tipo de terrario
- Aumenta los niveles de humedad y es ideal para camaleones, agamas, anolis, ranas, etc.
- Estimula el natural comportamiento de ingerir agua por parte de los lagartos (camaleones)

**PT2907** Waterfall Large 29x29x30cm



## Fogger

Generador ultrasónico de Niebla

- Aumenta el nivel de humedad del aire en un 100%
- Gran efecto visual
- Simula nubes bajas y niebla en los terrarios tropicales
- Genera rocío de la mañana en los terrarios desérticos



Genera un rocío frío en todos los tipos de terrarios. Es ideal para aumentar los niveles de humedad y para crear niebla natural y un ambiente ligeramente húmedo. Funciona con cualquier accesorio acuático (Exo Terra Water Dishes, Waterfall, etc.) hasta una

**PT2080** Fogger





# Habitat Acuatico

## Turtle Terrarium

Habitat para Reptiles Acuáticos

- Superficie extensa de agua
- Terrario completamente de vidrio
- Paneles laterales moldeados
- Cubierta abre completamente
- Fondo elevado para fácil colocación de calentador de sustrato

El terrario para tortugas Exo Terra es la casa ideal para reptiles acuáticos o anfibios diseñado por herpetólogos europeos. El terrario para tortugas ha sido diseñado para promover la salud de los animales acuáticos y plantas. Es particularmente sólido, y fabricado de manera robusta con vidrio flotante y un módulo de silicon alto el cual lo mantiene hermético. La profundidad extra del terrario de tortuga proporciona una extensa superficie de agua resultando en más movimiento de los animales acuáticos y mayores posibilidades de decoración.

PT3750

Turtle Terrarium - Aquatic Reptile Habitat \*

60 x 45 x 35 cm

# Turtle Cliff

Turtle Cliff Filtro para Terrario Acuático + Roca

- Cascada, área de calentamiento y filtro en uno
- Fácil de integrar a cualquier montaje de terrario acuático
- Óptimo para ocultar el sistema de filtración
- Crea la necesaria circulación del agua y aireación
- Área de calentamiento o terrestre para animals semi acuáticos.



Turtle Cliff de Exo Terra está equipado con un filtro de terrario Repti Clear. La parte posterior y lateral planas se pueden colocar fácilmente en las esquinas traseras del terrario Exo Terra.

El filtro para Repti Clear del Turtle Cliff es un sistema óptimo de filtración de agua para grandes volúmenes de agua y un efectivo control del flujo. Tres cargas filtrantes garantizan una filtración mecánica, química y biológica. El sistema de filtración de tres etapas permite alternar su reemplazo para una actividad de filtración biológica continua. Material extra de filtración puede ser añadido en la cámara del Turtle Cliff para un mejor rendimiento del filtro. También oculta calentadores acuáticos. El piso y la parte trasera planos puede ser fácilmente colocado en la parte de atrás de las esquinas del Terrario para Tortugas Exo Terra.



<b>PT3649</b>	Turtle Cliff Aquatic Terrarium Filter + Rock	21x18x9.5 cm
<b>PT3650</b>	Turtle Cliff Aquatic Terrarium Filter + Rock	23x17x19.5 cm
<b>PT3655</b>	Turtle Cliff Aquatic Terrarium Filter + Rock	37x23x23.5 cm

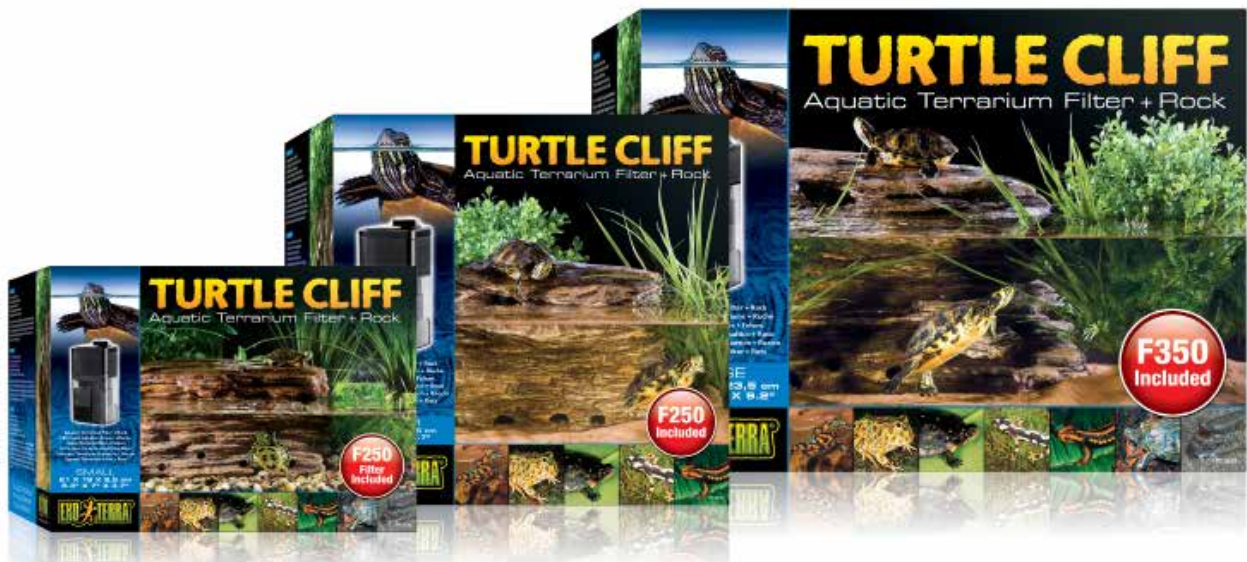

# Repti Flo 250 / 350

Bomba para Terrario

- Bomba de agua de alto rendimiento
- Caudal ajustable
- Compacta y extremadamente silenciosa
- Complemente sumergible



PT3600 Repti Flo 250 \*

PT3602 Repti Flo 350 \*

El Repti Flo 250 y el Repti Flo 350 son ideales para proporcionar circulación de agua a terrarios, paludarios de acuarios o para alimentar arroyos y cascadas de terrarios. Totalmente sumergible.

# Repti Clear F350

Repuesto

El sistema de filtración trifásico permite el reemplazo alternativo para la filtración biológica continua. El filtro Repti Clear Terrarium ofrece un dispositivo de control de flujo de aire y un adaptador de flujo de agua. El filtro se suministra con dos boquillas: una boquilla giratoria de 90 ° que dirige el flujo de salida y permite cambios en el patrón de flujo en el acuario o terrario, y una boquilla de 180 ° para conectar la tubería.

# Repti Clear F350

Filtro de terrario

- Filtros 3 etapas sumergible multipropósito
- Filtración biológica, mecánica y química
- Para terrarios y acuaterrarios

El Filtro Reptil Clear Exo Terra es un sistema óptimo de filtración del agua, con gran volumen de filtrado y un efectivo control del flujo. Tres cartuchos de filtración garantizan una óptima filtración mecánica, química y biológica. El sistema tres pasos de filtración permite alternar los reemplazos para una continua actividad de filtración biológica. El Filtro para Terrario Repti Clear ofrece un dispositivo para el control del flujo de aire y ajustador del flujo del agua. El filtro es suministrado con dos boquillas: una giratoria de 90° grados para direccionar el flujo de salida y permitir cambios del patrón de flujo en el acuario o terrario, y otra de 180° para conexión de tubo.

PT3620 Filtro Repti Clear F350



PT3614 Carbon Cartridge for F250/F350 \*

PT3616 Repti Clear Fine Foam F250 \*

PT3618 Repti Clear Coarse Foam F250 \*

PT3628 Repti Clear Coarse Foam F350

# Turtle Filter FX-200 / 350

Filtro externo para Terrarios Acuáticos

- Ideal para tortugueras, paludarios o terrarios acuáticos
- Sistema de filtrado con reducción de olores
- Tecnología demostrada, rendimiento equilibrado y alta eficiencia

El filtro para tortugueras (Turtle Filter) FX-200 proporciona un sistema de filtrado con reducción de olores para tortugueras, paludarios o terrarios acuáticos. Viene completo, con un sistema de barras de pulverización, para mejorar la aireación, y todos los elementos de filtrado necesarios. El diseño de cámara doble permite la máxima flexibilidad para el mantenimiento y prestación de los elementos de filtrado mecánicos, químicos y de absorción. El nivel del caudal ha sido calculado de forma precisa para proporcionar el equilibrio exacto necesario entre el filtrado mecánico, la circulación del agua y el enriquecimiento de oxígeno, creando las condiciones óptimas para mantener con éxito sus tortugas.

**PT3630** Turtle Filter FX-200 / para terrarios acuáticos

**PT3640** Turtle Filter FX-350 / para terrarios acuáticos



## Turtle Filter

Repuesto del filtro de tortuga



**PT3635** Turtle Filter Fine Foam



**PT3636** Turtle Filter Coarse Foam



**PT3638** Turtle Filter Dual Carbon Pads



## Turtle Clear

Kit de limpieza para hábitat acuático

Exo Terra Turtle Clear Kit de Limpieza para Hábitat Acuático es un equipo de herramientas de mantenimiento que hace sencilla la limpieza de su terrario acuático. Incluye Limpiador de Grava y Herramienta 2-en-1 de Eliminación de Algas

- Limpiador de grava fácil de usar con bomba manual de arranque
- Equipado con un tubo de limpieza de 46 cm y una manguera resistente de 1,5 metros
- Tubo limpia-grava impide que la grava entre en el cubo de mantenimiento
- Práctico mango de plástico reforzado de 40cm (16").
- Estropajo duradero y no tóxico que ayuda a eliminar algas y lodos.
- Estropajo con cabezal pivotante que aumenta el contacto de la almohadilla con la superficie a limpiar.
- Paleta de raspado de plástico elimina fácilmente los depósitos persistentes de algas y minerales.
- No diseñado para uso en superficies de plástico.

PT2467 Turtle Clear



## Wet Rock

Escondite seguro

El Exo Terra Wet Rock es un escondite seguro y húmedo. Ideal para que el reptil se esconda y duerma. Sin un lugar seguro, los animales desarrollarán estrés fácilmente, lo que afectará la actividad y el apetito.

Hecho de cerámica ecológica, la cueva retiene la humedad y ayuda a reducir la humedad y las fluctuaciones de temperatura.

- Escondite seguro y húmedo
- Ayuda a prevenir el estrés.
- Proporciona una ubicación ideal para los huevos

PT3171 Wet Rock 15x21x14 cm

## Turtle Island

Isla para Tortugas

La isla aumenta la diversión en el acuario o terrario. Proporcionan un lugar de fácil acceso para que los animales semiacuáticos descansen, regulen la temperatura corporal o aumenten la exposición a los rayos ultravioleta.

Con textura fácil de agarrar y ventosa para un montaje seguro.



PT3066 Hipopótamo

PT3068 Tortuga



# Turtle Banks

## Isla Flotante Magnética

- Se integra fácilmente en cualquier configuración de terrario acuático
- Se ajusta automáticamente a todos los niveles de agua
- Se mantiene en posición mediante magnetos
- Rampa sumergible para fácil acceso dentro y fuera del agua
- Área terrestre o asoleamiento ideal para animales semiacuáticos

**PT3800** Turtle Bank 16.6x12.4x3.3 cm

Exo Terra Turtle Montículo es una parte terrestre flotante única para tortugas acuáticas para asolearse. El montículo flotante de tortuga se encuentra situado en la esquina para liberar la zona de natación y se ajusta automáticamente a todos los niveles de agua. La rampa sumergible permite a las tortugas fácil acceso a una zona seca de asoleamiento para obtener la máxima exposición al calor y bombillas UVB. Disponible en 3 tamaños que se adaptan fácilmente a cualquier tamaño de tortugas acuáticas o múltiples montículos de tortuga en un terrario para tortugas.

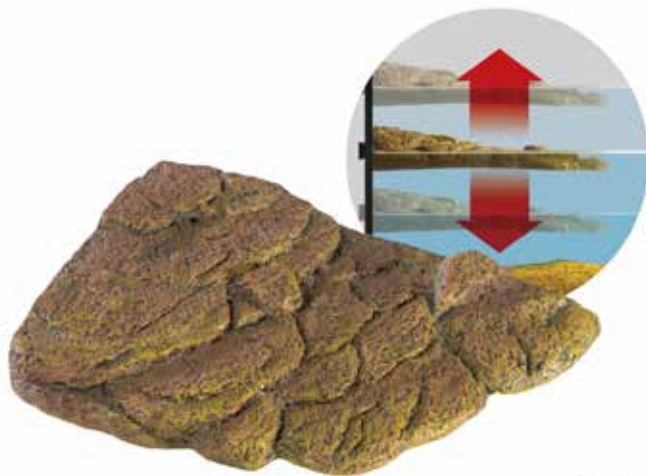

## Iman para Isla

Imán magnético



**PT3803** Iman para ilha flutuante



# Vivariums

Un espacio de gran valor para su reptil

Nuestros vivariums y muebles presentan una variedad de características que las hacen destacar del resto. Esté atento a los símbolos debajo de cada página de nuestro catálogo para ver qué característica incluye cada producto.

3 tamaños diferentes

3 opciones de colores

## Vivariums VX & Muebles CX



Los VX Vivariums "Terrestres" estándares están disponibles en 3 tamaños y 3 colores diferentes, con 47 cm de profundidad y 52.5 cm de altura. Estos vivariums son adecuados para la mayoría de los reptiles comunes, que requieren de mucho espacio en el suelo. Cada vivarium tiene un acoplamiento con el mueble CX para ayudar a levantar el vivarium y hacer que se vea como un mueble más de la casa.



**CX24** mueble  
66.5 cm



Tabaco



**CX36** mueble  
66.5 cm



Roble



**CX48** mueble  
66.5 cm



Haya

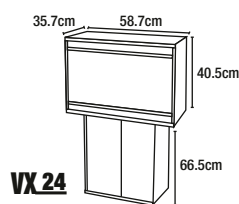

**VX24**

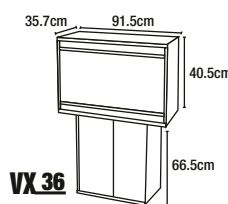

**VX36**

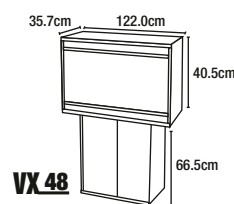

**VX48**



Producto	Roble	Tabaco	Haya
CX 24 Mueble	PT3909	PT3910	PT3911
CX 36 Mueble	----	----	PT3914
CX 48 Mueble	PT3915	PT3916	PT3917



# Vivariums AX

Nuestros AX Vivariums "arbóreos" están diseñados específicamente para reptiles que les gusta trepar, ofrecen mucha altura.

## AX24 vivarium

Dims: (C x P x AL cm)  
58.7 x 61.0 x 121.6 cm

376L



Tabaco

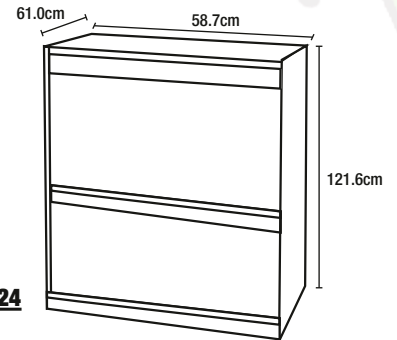

AX24

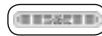

Producto	Roble	Tabaco	Haya
AX 24 Vivarium (8 rejillas)	----	PT3928	----

# Divisores AX

Nuestros divisores AX están diseñados exclusivamente para los Vivariums "arbóreos" AX.

Nos permiten dividir el vivarium en dos ambientes independientes.



Roble

## AX24 divisor

58.7 x 61.0 cm



## AX36 divisor

91.5 x 61.0 cm



## AX48 divisor

122 x 61.0 cm



Producto	AX 24 Divisor	AX 36 Divisor	AX 48 Divisor
Roble	PT3945	PT3948	PT3951



# Vivariums MODX



Módulos de vivarium de 91.5 cm que pueden unirse sin límite para hacer un único vivarium. No solo es la solución perfecta para la creación de un vivarium grande, sino que también tiene el beneficio adicional de que le permite redimensionar el vivarium a medida que el reptil va creciendo.

## MODX24 vivarium

Dims: (A (secciones) x P x AL cm)

91.5 x 61.0 x 61.0 cm

292L



## MODX36 vivarium

Dims: (A (secciones) x P x AL cm)

91.5 x 91.5 x 91.5 cm

687L

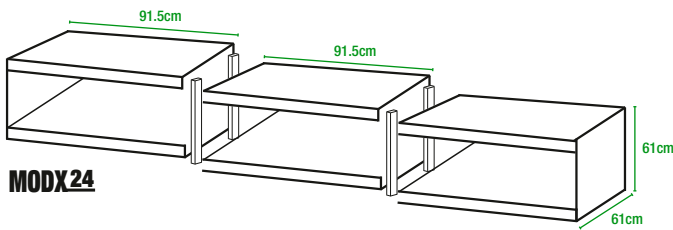

MODX24

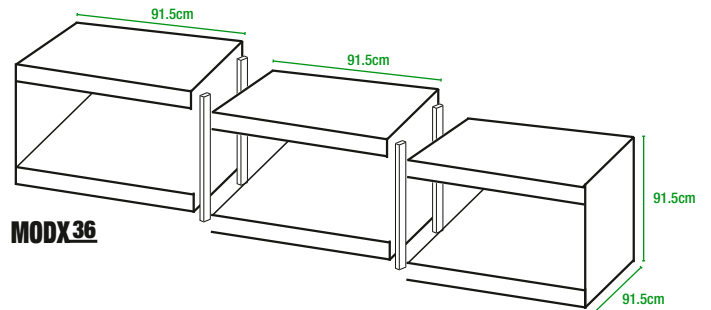

MODX36



Haya



Producto	Roble	Tabaco	Haya
MODX 24 Extensión (4 rejillas)	----	----	PT3966
MODX 36 Principal (4 rejillas)	----	----	PT3967
MODX 36 Extensión (4 rejillas)	----	----	PT3968

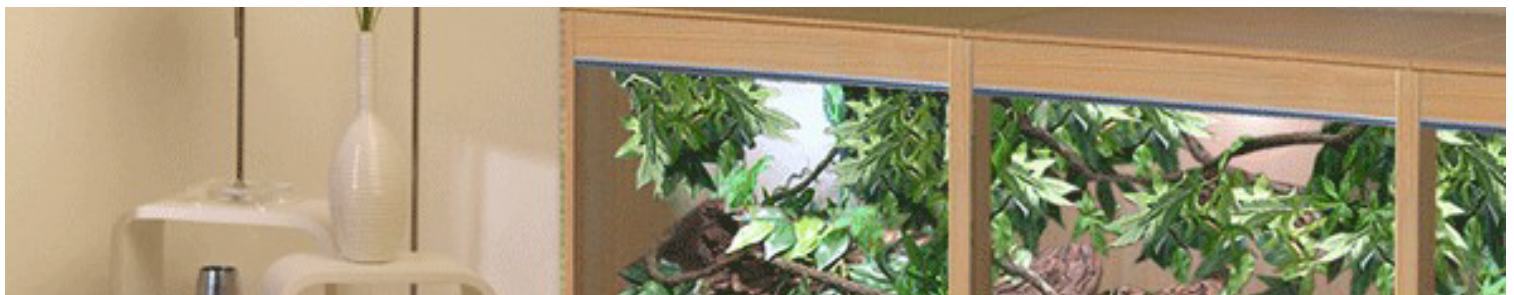



**Aquazoo, S.L.**

**Barro Espiñeiro nº4, 36626 Illa de Arousa - Pontevedra**

---

**Email: [aquazoo@aquazoo.es](mailto:aquazoo@aquazoo.es) | [www.aquazoo.es](http://www.aquazoo.es)**

---

**Telefono: 986 18 91 92**